

NOTICE D'UTILISATION

Glass-Maxx S600

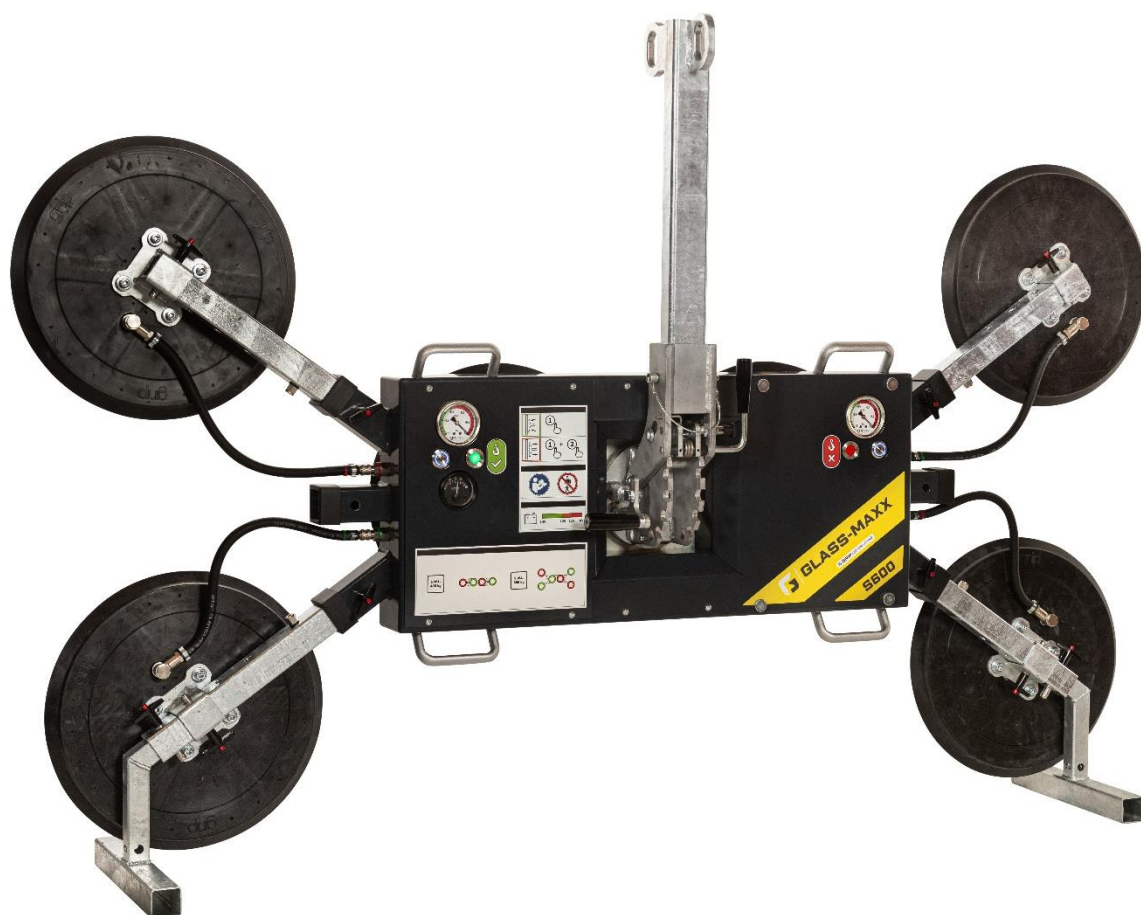

Numéro de série:
La date de livraison:

Table des matières

1. INTRODUCTION	2
1.1. Utilisation de cette notice	2
1.2. Conventions de marquage	3
1.3. Marquage & Signalétique.....	3
1.4. Garantie.....	4
1.5. Conformité	4
1.6. Marquage signalétique	4
2. PRESCRIPTIONS GENERALES DE SECURITE	5
3. UTILISATION PREVUE	5
4. SPECIFICATIONS TECHNIQUES	6
4.1. Niveau sonore	6
4.2. Transport & Stockage	6
5. DISPOSITIFS DE SECURITE	7
5.1. Généralités	7
5.2. Protection des composants électriques	7
5.3. Mise en marche et arrêt de la machine	7
5.4. Alarme acoustique	7
5.5. EPI.....	7
5.6. Risques résiduels	8
5.7. Ergonomie	8
6. FONCTIONNEMENT	9
6.1. Généralités	9
6.2. CONFIGURATIONS	10
6.3. Conditions de démarrage.....	11
6.4. Composants de fonctionnement et de contrôle	12
6.5. Instructions d'utilisation	13
6.6. Conditions pendant l'utilisation	14
6.7. Conditions après utilisation.....	14
7. ENTRETIEN & INSPECTION	15
7.1. Généralités	15
7.2. Tâches d'entretien et d'inspection.	15
8. RECHERCHE DE PANNE.....	16
8.1. Instructions pour le démontage de la batterie	17
9. DEMONTAGE & ELIMINATION	17

1. INTRODUCTION

Cette notice d'utilisation décrit le Glass-Maxx S600 de Grip Lifting Equipment, basé à Bergambacht. Les informations contenues dans cette notice sont importantes pour une utilisation correcte et sûre de la machine.

Il s'agit d'une notice d'utilisation original préparé par Grip Lifting Equipment (dénommé fabricant) en langue française. En cas d'ambiguïtés et/ou de litiges, le texte de la notice d'utilisation original en néerlandais prévaudra toujours.

Si vous ne savez pas comment allumer, utiliser et entretenir la machine, veuillez lire attentivement cette notice d'utilisation du début à la fin.

Si vous savez comment faire, vous pouvez utiliser cette notice d'utilisation comme référence. La table des matières vous permet de trouver rapidement les informations dont vous avez besoin.

In deze gebruikershandleiding worden de woorden machine, vacuümheffer en S600 door elkaar gebruikt. Ces termes font toujours référence au Glass-Maxx S600.

1.1. Utilisation de cette notice

Cette notice d'utilisation est destinée aux personnes autorisées et aux personnes techniquement compétentes. Toutes les personnes concernées doivent avoir pris connaissance du contenu de cette notice. Ces personnes se répartissent comme suit :

Les personnes compétentes sont celles qui :

Ont acquis un certain niveau de connaissances par le biais de leur enseignement ou de leur formation et disposent d'une expérience suffisante pour travailler avec la machine.

Les personnes techniquement compétentes sont celles qui :

Possèdent la qualification "compétent" et un niveau de connaissances techniques de niveau secondaire, grâce à leur formation et/ou à leur expérience professionnelle. En outre, ces personnes sont bien conscientes des dangers et des risques possibles grâce à leur connaissance des techniques de la machine (par exemple, un technicien de maintenance de Grip Lifting Equipment).





Par commande, on entend :

Démarrer et arrêter la machine, la nettoyer et effectuer des tâches d'entretien simples.

L'objectif de cette notice est de créer une interaction sûre et efficace entre l'homme et la machine.

1.2. Conventions de marquage

Les conventions de marquage sont des indications figurant dans la notice et ne s'appliquent pas à la machine elle-même. Les conventions de marquage suivantes sont utilisées pour avertir l'utilisateur de certaines actions ou situations dangereuses :

	<p>REMARQUE :</p> <p><i>Suggestions et conseils sur la manière d'effectuer certaines tâches plus facilement ou plus aisément.</i></p>
	<p>ATTENTION :</p> <p><i>Remarque comportant des informations complémentaires ; vous informe sur des problèmes éventuels.</i></p>
	<p>PRUDENCE :</p> <p><i>La machine peut être endommagée si vous ne suivez pas scrupuleusement les procédures.</i></p>
	<p>AVERTISSEMENT DE DANGER :</p> <p><i>Vous pouvez vous blesser (gravement) si vous ne suivez pas scrupuleusement les procédures.</i></p>

1.3. Marquage & Signalétique



AVERTISSEMENT DE DANGER :

Respectez la signalétique, elle est placée pour VOTRE SÉCURITÉ.





ATTENTION :

Vérifiez régulièrement que toute la signalétique est encore présente et lisible ; si ce n'est pas le cas, remplacez-la.

Un certain nombre de pictogrammes apposés sur la machine ont pour but d'avertir l'utilisateur des risques résiduels qui peuvent être présents malgré les mesures de sécurité prises. Le tableau ci-dessous reprend les symboles utilisés.

Tableau 1: Symboles

Pictogramme	Description	Emplacement
	Interdiction : Interdiction de se déplacer sous une charge soulevée	En bas à gauche sur la machine
	Injonction : Veuillez-vous conformer à cette notice d'utilisation	En bas à gauche sur la machine
	Marquage CE : Indique la conformité aux directives européennes	Plaque signalétique

1.4. Garantie

Les dispositions relatives à la garantie et à la responsabilité figurent dans les conditions de livraison.

1.5. Conformité

La machine est conforme aux directives européennes applicables. De nombreuses normes ont été appliquées lors de la conception afin de répondre aux exigences fondamentales des directives.

Sur la base de ces informations, le marquage CE est apposé sur la plaque signalétique (voir figure 1).

Les directives et les normes sont énumérées dans la déclaration de conformité (voir annexe 1).

1.6. Marquage signalétique

La machine est dotée de la plaque signalétique ci-dessous (voir figure 1).

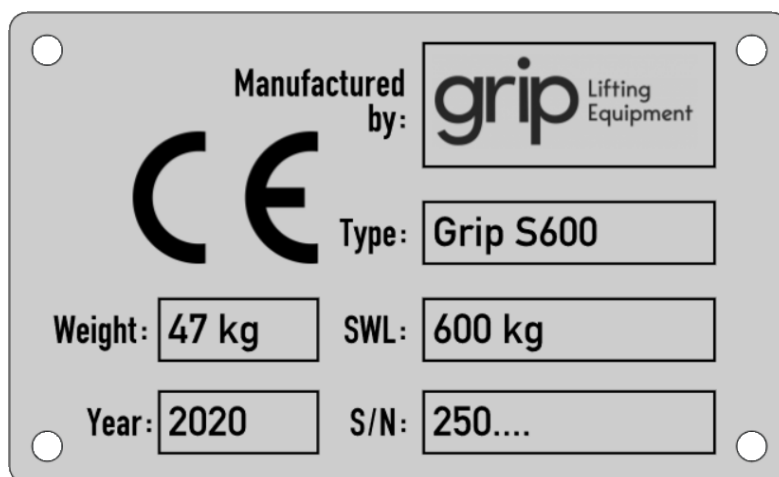

Figure 1: Plaque signalétique

2. PRESCRIPTIONS GENERALES DE SECURITE

- La sécurité est importante ! Chacun est responsable de la sécurité sur le lieu de travail. Signalez immédiatement les risques et/ou les situations dangereuses à votre supérieur.
- L'environnement dans lequel la machine est utilisée doit être conforme à la législation en matière de santé et de sécurité.
- L'utilisateur/le propriétaire est responsable d'un environnement propre et bien éclairé dans lequel la machine peut être utilisée en toute sécurité.
- Veuillez d'abord lire attentivement cette notice d'utilisation. Le fabricant n'est pas responsable des blessures, des dommages et/ou de l'usure excessive résultant d'une utilisation, d'un entretien ou de modifications inappropriés de la machine.
- En toutes circonstances, l'utilisateur de la machine est responsable de l'interprétation et de l'application de cette notice. En cas de doute, contactez le fabricant.
- Cette notice doit être facilement accessible à tous les utilisateurs.
- Le fabricant recommande que le personnel d'exploitation et d'entretien soit formé à l'utilisation et à l'entretien de la machine.
- La machine ne doit pas être modifiée sans l'accord écrit préalable du fabricant.
- La modification des réglages ou l'utilisation de pièces de rechange ou de méthodes de réparation non autorisées / d'origine dégage le fabricant de toute responsabilité.
- Ne surchargez pas la machine, respectez toujours la charge de travail spécifiée par le fabricant.
- Avant d'utiliser la machine, vérifiez qu'elle a fait l'objet d'une inspection périodique. Un appareil de levage qui n'a pas été inspecté (à temps) ne peut pas être utilisé légalement.
- Respectez les instructions de travail et les règles de sécurité locales.
- Le propriétaire / l'utilisateur de la machine est responsable du respect des règles énoncées dans cette notice.
- Il est interdit d'utiliser la machine dans un environnement exposé à la poussière et/ou au gaz.

3. UTILISATION PREVUE

L'utilisation prévue ou envisagée de la machine est l'utilisation pour laquelle la machine est spécifiquement conçue et construite. L'utilisation prévue peut être décrite comme suit :

Le Glass-Maxx S600 est un palonnier à ventouse destiné à positionner et à déplacer des panneaux de verre plat et non poreux de taille moyenne à grande. La charge doit être suffisamment solide pour ne pas dévier excessivement.

Toute autre utilisation peut endommager la machine et présenter un danger pour les personnes se trouvant à proximité. Elle exclut toute responsabilité du fabricant.

4. SPECIFICATIONS TECHNIQUES

Tableau 2: Spécifications techniques1

Généralités	
Dimensions machine (L x B x H) [mm]	Voir § 6.2 Configurations.
Poids machine [kg]	47 tot 70
Capacité de levage nette circuit double [kg]	600
Plage de rotation [°]	360 (4 positions)
Plage d'inclinaison [°]	90 (6 positions)
Durée de vie technique	10 ans
Système électrique	
Type d'alimentation	Batterie
Tension de commande [VDC]	12
Courant électrique [Ah]	10
Système à vide	
Sous-pression minimale [barre]	0,60
Environnement de travail *	
Température ambiante min. [°C]	0
Hauteur de travail max. [°C]	45
Hauteur de travail max. [m/s]	10
Hauteur de travail max. [m]	1.000 (au-dessus du niveau de la mer)
*) Pour les applications autres que celles indiquées, contactez votre fournisseur.	

4.1. Niveau sonore

Le niveau sonore a été mesuré conformément aux exigences de la Directive Machines. Le niveau de pression acoustique pondéré A été mesuré sur le lieu de travail dans des conditions de travail normales. La mesure a été effectuée à une distance de 1 mètre de la machine et à une hauteur de 1,60 mètre au-dessus du sol du lieu de travail. Le niveau de pression acoustique continu équivalent pondéré A (LAeq) est < 65 dB(A) en mode opérationnel.

4.2. Transport & Stockage



PRUDENCE :

Le transport et la manipulation de la machine doivent être effectués avec prudence afin d'éviter les dommages et les pannes.

Lors de la conception de la machine, on a pris en compte son efficacité de déplacement et de levage. Prévoyez toujours un dispositif de levage homologué et utilisez-le conformément aux instructions du fabricant.

La machine doit être stockée dans les conditions suivantes :

- Après chaque utilisation, rangez l'appareil dans le chariot ou la caisse de transport prévus à cet effet.
- Le bord d'étanchéité des ventouses doit être dégagé du support pour éviter toute déformation.
- Conservez la machine dans un environnement sec.
- La température ambiante minimale est de 0°C
- La température ambiante maximale est de 40°C
- Ne stockez pas l'appareil à la lumière directe du soleil ou sous la pluie pendant de longues périodes.
- Rechargez la batterie après chaque utilisation ou une fois par mois si la machine n'est pas utilisée pendant une période prolongée.

5. DISPOSITIFS DE SECURITE

5.1. Généralités

Après avoir identifié les dangers présents et estimé les risques, les mesures de sécurité suivantes ont été prises pour éliminer ou au moins réduire ces dangers au minimum.

5.2. Protection des composants électriques



AVERTISSEMENT DE DANGER :

Les dispositifs de sécurité ne doivent jamais être enlevés, pontés ou rendus inopérants de quelque manière que ce soit.

Les composants internes de la machine sont protégés par deux capots. La machine ne doit pas être utilisée lorsque les capots ont été retirés ou ne sont pas correctement mis en place. Vous éviterez ainsi d'endommager la machine.

5.3. Mise en marche et arrêt de la machine

L'alimentation électrique peut être coupée à l'aide de l'interrupteur Marche/Arrêt situé sur la machine. Pour effectuer des travaux d'entretien, après avoir éteint la machine à l'aide de l'interrupteur, il faut également débrancher la batterie.



Figure 2 - Interrupteur Marche/Arrêt

5.4. Alarme acoustique



AVERTISSEMENT DE DANGER :

Une alarme acoustique signale les niveaux de pression sous vide insuffisants pendant le fonctionnement de la machine.

Une alarme acoustique avertit l'opérateur si au moins un des deux systèmes a une pression de vide insuffisante. Si l'alarme retentit pendant que vous travaillez avec la machine, ne travaillez plus avec et déposez immédiatement la charge en toute sécurité.

5.5. EPI

Le fabricant recommande de porter au moins les EPI suivants lors de l'utilisation de la machine : casque de sécurité, chaussures de sécurité et gants de travail.

Par ailleurs, respectez les réglementations locales en matière de sécurité concernant le port des EPI.

5.6. Risques résiduels



AVERTISSEMENT DE DANGER :

Il est interdit de monter sur une machine attelée lorsqu'elle est en cours de levage.



AVERTISSEMENT DE DANGER :

La machine ne doit pas être utilisée lorsqu'elle est connectée au chargeur.



AVERTISSEMENT DE DANGER :

Lorsque la suspension est positionnée horizontalement par rapport à la plaque de serrage, il est possible de se coincer les doigts ou la main.

5.7. Ergonomie

On a pris en compte les aspects ergonomiques au cours de la phase de conception. La machine a été conçue et construite de manière à tenir compte au maximum des aspects ergonomiques de l'homme.

6. FONCTIONNEMENT

6.1. Généralités



AVERTISSEMENT DE DANGER :

La machine ne doit être utilisée que par des personnes ayant au moins la qualification compétente (voir § 1.1 Utilisation de cette notice).



AVERTISSEMENT DE DANGER :

N'utilisez pas la machine si vous observez ou soupçonnez des dommages ou des défauts.



AVERTISSEMENT DE DANGER :

N'utilisez pas l'appareil dans un environnement où le niveau sonore est supérieur à 70 dB. Le signal d'alarme ne serait alors plus clairement audible.



AVERTISSEMENT DE DANGER :

Portez les EPI habituels dans l'organisation/l'environnement dans lequel la machine est utilisée.



AVERTISSEMENT DE DANGER :

Avant de commencer les travaux, vérifiez toujours qu'aucune personne ne se trouve dans la zone dangereuse.



AVERTISSEMENT DE DANGER :

Pendant l'utilisation, faites attention à la posture de votre corps. Veillez à vous tenir bien droit et essayez de ne pas tendre les bras trop loin.



AVERTISSEMENT DE DANGER :

Ne soulevez jamais une charge au-dessus de vous ou d'autres personnes. C'est strictement interdit !



PRUDENCE :

Les opérateurs doivent être âgés de plus de 18 ans et ne doivent pas être sous l'influence de l'alcool, de stupéfiants ou de médicaments.



ATTENTION :

Vous ne pouvez effectuer que les tâches pour lesquelles vous avez reçu une formation. Cela s'applique aux tâches d'entretien et aux opérations.

6.2. CONFIGURATIONS



Poids de la machine
Capacité de levage
Dimensions

58 kg
400 kg
1900 x 400 mm
2500 x 400 mm (avec kit d'extension)

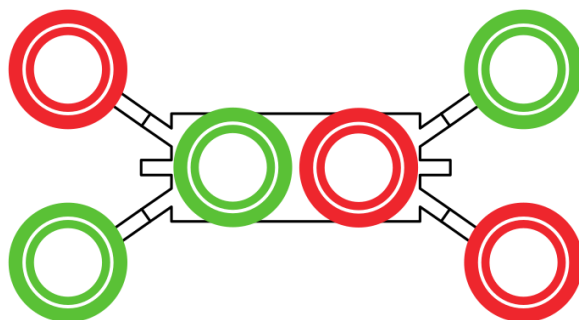

Poids de la machine
Capacité de levage
Dimensions

70 kg
600 kg
1800 x 1000 mm

6.3. Conditions de démarrage

Avant de procéder à l'amorçage, effectuez les opérations suivantes :

- 1 1 Vérifiez la surface des ventouses, elles doivent être propres, sèches et exemptes de graisse.
 - Si nécessaire, nettoyez la surface avec du vinaigre d'entretien, puis séchez-la soigneusement et complètement.
- 2 2 Vérifiez la surface de la charge, elle doit être propre et sèche.
 - Si nécessaire, nettoyez la surface de la charge avec de l'eau, puis séchez-la complètement.
- 3 3 Vérifiez la tension sur le voltmètre.
 - N'utilisez pas la machine si la tension est inférieure à 12V à l'arrêt ou à 10V lorsque la pompe est active. Chargez ou changez la batterie avant de reprendre le travail.

Avant de soulever la charge, effectuez les opérations suivantes :

- 4 Vérifiez la pression du vide sur les manomètres.
 - N'utilisez pas la machine si l'aiguille d'un ou des deux manomètres se trouve dans la zone rouge.
- 5 Vérifiez que la machine soit allumée et que la LED verte soit allumée.
 - Lorsque la machine est éteinte et connectée à la charge, les dispositifs de sécurité et les alarmes ne fonctionnent pas.
- 6 Vérifiez le positionnement de la machine sur la charge.
 - Voir § 6.4 Instructions d'utilisation.
- 7 Vérifiez que toutes les goupilles de verrouillage soient présentes et correctement verrouillées.

6.4. Composants de fonctionnement et de contrôle

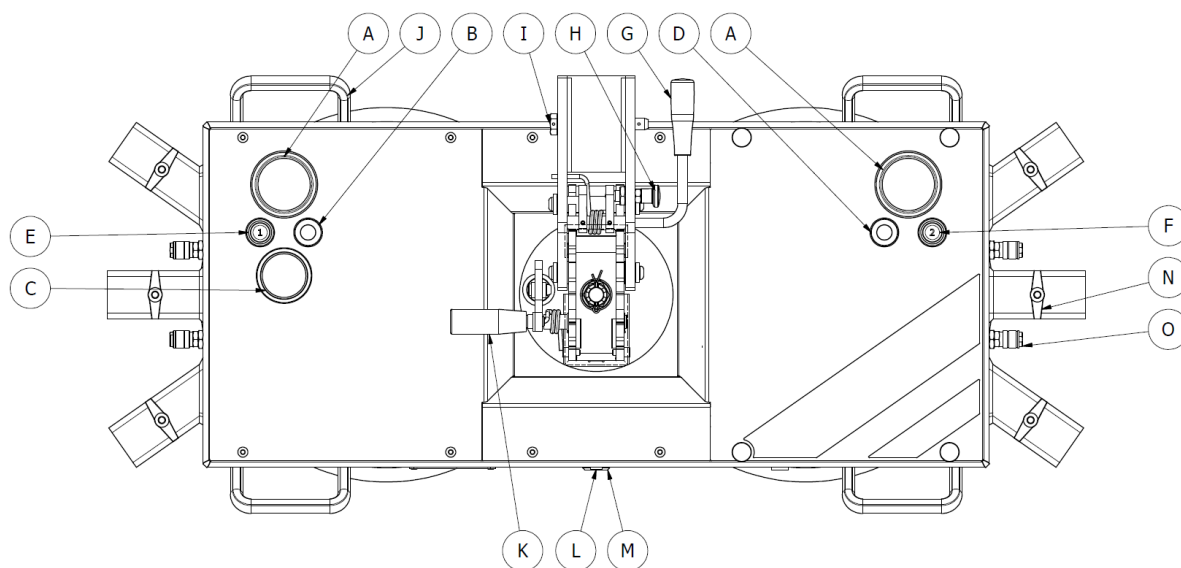

- A: Manomètre à vide
- B: LED verte
- C: Voltmètre
- D : LED rouge
- E: Bouton poussoir 1
- F: Bouton poussoir 2
- G: Levier de commande du mécanisme d'inclinaison
- H: Boulon de verrouillage du mécanisme d'inclinaison
- I: Goupille de verrouillage Bras de levage interchangeable
- J: Poignée
- K: Levier de commande du mécanisme de rotation
- L: Interrupteur Marche/Arrêt
- M: Port de charge
- N: Goupille de verrouillage Manchon d'extension
- O: Couplage rapide pour le vide

6.5. Instructions d'utilisation

1 Inschakelen

- Appuyez sur l'interrupteur marche/arrêt pour mettre l'appareil en marche.

2 Positionnement sur la charge

- Positionnez la machine au centre de la largeur de la charge.
- Positionnez la machine au centre ou au-dessus du centre de la hauteur de la charge.

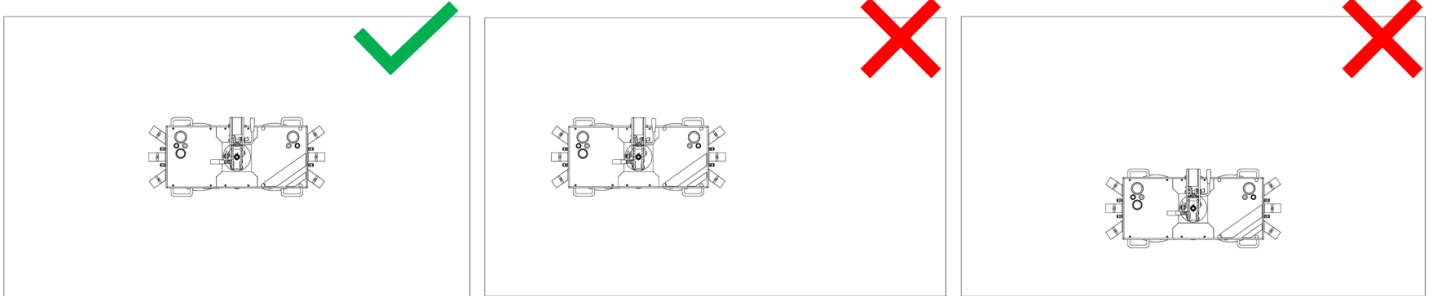

3 Aspiration de la charge (COMMANDE MACHINE)

- Appuyez la machine contre la charge.
- Sur la machine, enfoncez le bouton poussoir 1 [E].
- Attendez que la LED verte s'allume.

4 Aspiration de la charge (TELECOMMANDE)

- Appuyez la machine contre la charge.
- Enfoncez le bouton central sur la télécommande.
- Attendez que la LED verte s'allume.

5 Inclinaison de la charge



AVERTISSEMENT DE DANGER :

La charge peut se déplacer de manière incontrôlée lors du déverrouillage. Pour l'éviter, tenez fermement la charge ou demandez de l'aide à un collègue si nécessaire.

- Déverrouillez le boulon de verrouillage.
- Tirez le levier de commande vers vous.
- Inclinez la vitre dans la position souhaitée.
- Poussez le levier de commande jusqu'à la position de départ > Vérifiez que le levier ait été repoussé complètement.
- Verrouillez le boulon de verrouillage.

6 Rotation de la charge



AVERTISSEMENT DE DANGER :

La charge peut se déplacer de manière incontrôlée lors du déverrouillage. Pour l'éviter, tenez fermement la charge ou demandez de l'aide à un collègue si nécessaire.

- Tirez le levier de commande vers vous.
- Tournez la vitre dans la position souhaitée.
- Poussez le levier de commande jusqu'à la position de départ > Vérifiez que le levier ait été repoussé complètement.

7 Déchargement de la charge (COMMANDE MACHINE)



AVERTISSEMENT DE DANGER :

Veillez à ce que la machine soit hors tension et suspendue en ligne droite sous le point de levage afin d'éviter tout mouvement incontrôlé de la machine.

- Sur la machine, appuyez simultanément sur le bouton poussoir 1 [E] et le bouton poussoir 2 [F].

8 Déchargement de la charge (TELECOMMANDE)



AVERTISSEMENT DE DANGER :

Veillez à ce que la machine soit hors tension et suspendue en ligne droite sous le point de levage afin d'éviter tout mouvement incontrôlé de la machine.

- Enfoncez le bouton central sur la télécommande.
- Relâchez le bouton central.
- Enfoncez le bouton gauche et le bouton droit sur la télécommande et maintenez-les enfoncés jusqu'à ce que la machine se détache.

9 Sécurisation de la charge en cas d'alarme



AVERTISSEMENT DE DANGER :

Veillez à ce que la machine soit hors tension et suspendue en ligne droite sous le point de levage afin d'éviter tout mouvement incontrôlé de la machine.



REMARQUE :

L'appareil maintient la charge pendant au moins 5 minutes après le déclenchement de l'alarme.

- Examinez les environs et déterminez un endroit sûr pour déposer la charge.
- Descendez la charge le plus près possible du sol.
- Déplacez la charge jusqu'à l'endroit où elle peut être déposée.
- Détachez la charge comme décrit aux points 7 et 8.
- Inspectez la machine et résolvez toute panne éventuelle. Contactez le fabricant ou le fournisseur si la panne ou le problème persiste.

ATTENTION : En cas de panne, la machine ne doit pas être utilisée jusqu'à ce que le problème/la panne soit résolu(e) !

6.6. Conditions pendant l'utilisation

- 1 Si l'alarme de dépression se déclenche, la charge doit être immédiatement déposée en toute sécurité.**
 - Il est interdit de continuer à travailler lorsque l'alarme retentit !
- 2 Restez à portée de vue et d'ouïe de la machine pendant son fonctionnement.**
 - L'alarme doit être visible et audible à tout moment.
- 3 Ne déchargez la machine que lorsque la chaîne de levage/l'élingue est suspendue sans tension au-dessus du point de levage.**
 - Dans le cas contraire, la machine peut basculer.
- 4 Communiquez toujours avec les personnes présentes avant de déplacer la charge ou de décharger la machine de la charge**
 - Cette règle est particulièrement importante si la machine est commandée à distance.

6.7. Conditions après utilisation

- 1 Après chaque utilisation, rangez l'appareil dans le chariot ou la caisse de transport prévus à cet effet.**
 - Le bord d'étanchéité des ventouses doit être dégagé du support pour éviter toute déformation.

7. ENTRETIEN & INSPECTION

7.1. Généralités

La machine ne nécessite aucun entretien de la part de l'utilisateur. Lors de l'inspection périodique prévue par la loi, l'état de toutes les pièces est vérifié et elles devront être remplacées si nécessaire.

Toutefois, il est important que l'utilisateur maintienne la machine dans un état de propreté correct et que les contrôles ci-dessous soient effectués à temps (voir le calendrier d'entretien et d'inspection).

Après une réparation ou un remplacement effectué par l'utilisateur, il convient d'effectuer toutes les tâches d'inspection quotidiennes et mensuelles.

7.2. Tâches d'entretien et d'inspection.

Pour établir les instructions d'entretien ci-dessous, on a supposé que les conditions de fonctionnement et les températures ambiantes étaient normales.

Si la machine est utilisée de manière intensive ou dans des conditions extrêmes, l'entretien doit être plus fréquent ou d'autres pièces doivent faire l'objet d'une attention particulière. Dans ce cas, adaptez la fréquence des tâches d'entretien en concertation avec le fabricant.

Le tableau ci-dessous donne un aperçu des tâches d'entretien et d'inspection nécessaires.

Tableau 3: Tableau d'entretien et d'inspection2

Opération	Fréquence			
	Quotidienne	Mensuelle	Annuelle	Triennale
Ventouse				
Inspecter	●			
Nettoyer		●		
Contrôle			●	
Signalétique & indicateurs				
Inspecter	●			
Contrôle			●	
Pompe à vide				
Inspecter		●		
Contrôle			●	
Remplacement préventif				●
Système à vide				
Inspecter		●		
Contrôle			●	
Cadre de la machine				
Inspecter	●			
Nettoyer		●		
Contrôle			●	

1 1 Explication sur l'inspection de la Ventouse

- Vérifier que le bord d'étanchéité n'est pas fissuré ou endommagé.
- Vérifiez que le tuyau de la ventouse n'est pas usé ou endommagé.

2 2 Explication sur l'inspection de Signalétique & indicateurs

- Allumez la machine. Vérifiez que la LED rouge s'allume et que le vibreur sonore s'éteint immédiatement après la mise en marche. Si la pompe se met en marche mais que la LED ou le signal sonore ne se mettent pas en marche, c'est qu'ils sont défectueux.
- Vérifiez que la LED verte s'allume avant que la pompe ne s'éteigne. Si la pompe s'arrête mais que la LED ne s'allume pas, elle est défectueuse.

3 3 Explication sur l'inspection du Voltmètre

- Mettez la machine en marche après l'avoir rechargée. Vérifiez si l'aiguille du voltmètre bouge. Si la pompe se met en marche mais que l'aiguille ne bouge pas, le voltmètre est défectueux.

4 4 Explication sur l'inspection du Manomètre

- Mettez la machine en marche et faites-la adhérer à une charge. Vérifiez que l'aiguille du manomètre bouge. Si la pompe s'arrête et que la LED verte s'allume, alors que l'aiguille du manomètre ne bouge pas, le manomètre est défectueux.

5 5 Explication sur l'inspection du Système à vide

- Mettez la machine en marche et faites-la adhérer à une charge. Arrêtez la machine lorsque la pompe s'arrête et notez la pression des deux systèmes indiquée sur le manomètre. Vérifiez que la pression du vide dans les deux systèmes ne diminue pas de plus de 0,2 barre en l'espace de cinq minute.

6 6 Explication sur l'inspection du Cadre de la machine

- Inspectez l'ensemble de la machine pour vérifier qu'elle ne soit pas endommagée ou déformée. Vérifiez en particulier les trous des axes de connexion et les axes de connexion eux-mêmes. Si une pièce est endommagée, elle doit être remplacée avant de travailler à nouveau sur la machine.

8. RECHERCHE DE PANNE



AVERTISSEMENT DE DANGER :

Vérifiez que la machine ait été mise hors tension en toute sécurité avant de résoudre les pannes.



AVERTISSEMENT DE DANGER :

Les réparations ne peuvent être effectuées que par le fabricant ou des revendeurs agréés.

À l'exception des opérations énumérées ci-dessous, les réparations ne peuvent être effectuées que par le fabricant ou un revendeur agréé. En cas de panne non répertoriée ici, contactez immédiatement le fabricant ou votre revendeur. Ne continuez pas à travailler avec la machine tant que la panne n'a pas été résolue.

Panne	Cause possible	Solution
La machine ne se met pas en marche	- la batterie est vide ou défectueuse - le fusible est grillé	- Recharger la batterie ou la remplacer - Remplacer le fusible

8.1. Instructions pour le démontage de la batterie

- Desserrez les quatre boulons du cache (voir figure 3) ; retirez le du compartiment de la batterie.
- Retirez la batterie PRUDENCE du compartiment (voir figure 4).
- Transférez le câble de changement rapide vers la nouvelle batterie.
- Remplacez la nouvelle batterie dans le compartiment > vérifiez soigneusement que vous utilisez le bon type de batterie.
- Remplacez le cache sur la machine et serrez fermement les quatre boulons.
- Effectuez les contrôles quotidiens et mensuels conformément au calendrier d'inspection du tableau 3.



Figure 3

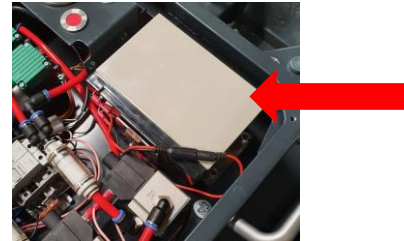

Figure 4

9. DEMONTAGE & ELIMINATION

Lors du remplacement des composants ou à la fin de la durée de vie de la machine, l'utilisateur doit veiller à ce que tous les composants, matériaux et substances (liquides) soient éliminés, détruits ou réutilisés conformément aux réglementations environnementales en vigueur.

Seuls des matériaux courants ont été utilisés dans la machine. Au cours de la production, il existait des options d'élimination des déchets acceptées pour ces matériaux et aucun risque particulier n'a été constaté lors du démontage et de l'élimination de ces matériaux. La plupart des composants de la machine peuvent être recyclés.

Déclaration de Conformité CE relative aux machines

(Selon l'annexe II 1.A de la directive Machines 2006/42/EG)

Nous, Grip Lifting Equipment Handelsweg 1c 2861 GN Bergambacht Tel: + 31 (0)6 2727 1018	Responsable agréé de la rédaction du dossier technique : Grip Lifting Equipment Handelsweg 1c 2861 GN Bergambacht Tel: + 31 (0)6 2727 1018
---	--

Déclarons sous notre seule responsabilité que la machine livrée :

Type: Glass-Maxx S600	Numéro de série :
-----------------------	-------------------

à laquelle cette déclaration se rapporte, est conforme à toutes les dispositions applicables de cette directive et à celles de la ou des directives suivante(s):

Directive CEM 2014/30/EU

Et, le cas échéant, qu'il y a conformité avec la (les) norme(s) harmonisée(s) suivante(s) ou des parties de celle-ci :

NEN-EN-ISO 14121-2 (2012)	Sécurité des machines - Appréciation du risque, Partie 2 : Guide pratique et exemples de méthodes
NEN-EN-ISO 12100 (2010)	Sécurité des machines - Notions fondamentales des principes généraux de conception - Évaluation et réduction des risques
NEN-IEC 60204-1 (2018)	Sécurité des machines - Équipement électrique des machines, Partie 1 : Exigences générales.
NEN-EN 614-2:A1 (2008)	Sécurité des machines - Principes ergonomiques de conception, Partie 2 : Interaction entre la conception des machines et les tâches de travail.
NEN-EN-ISO 14120 (2015)	Sécurité des machines - Protecteurs - Prescriptions générales pour la conception et la construction de protecteurs fixes et mobiles.
NEN-EN 13849-1 (2016)	Sécurité des machines - Composants de systèmes de commande ayant une fonction de sécurité, Partie 1 : Principes généraux.
NEN-EN 61000-6-2 (2019)	Compatibilité électromagnétique (CEM) - Partie 6-2 : Normes générales - Immunité pour les environnements industriels.
NEN-EN 61000-6-4 (2019)	Compatibilité électromagnétique (CEM) - Partie 6-4 : Normes générales - Norme d'émission pour les environnements industriels.

Signature :



Nom : Martijn van Wijngaarden Fonction : Propriétaire

Lieu/Pays : Bergambacht, Pays-Bas Date : 01-05-2020