

BRUKERHÅNDBOK

Glass-Maxx S600

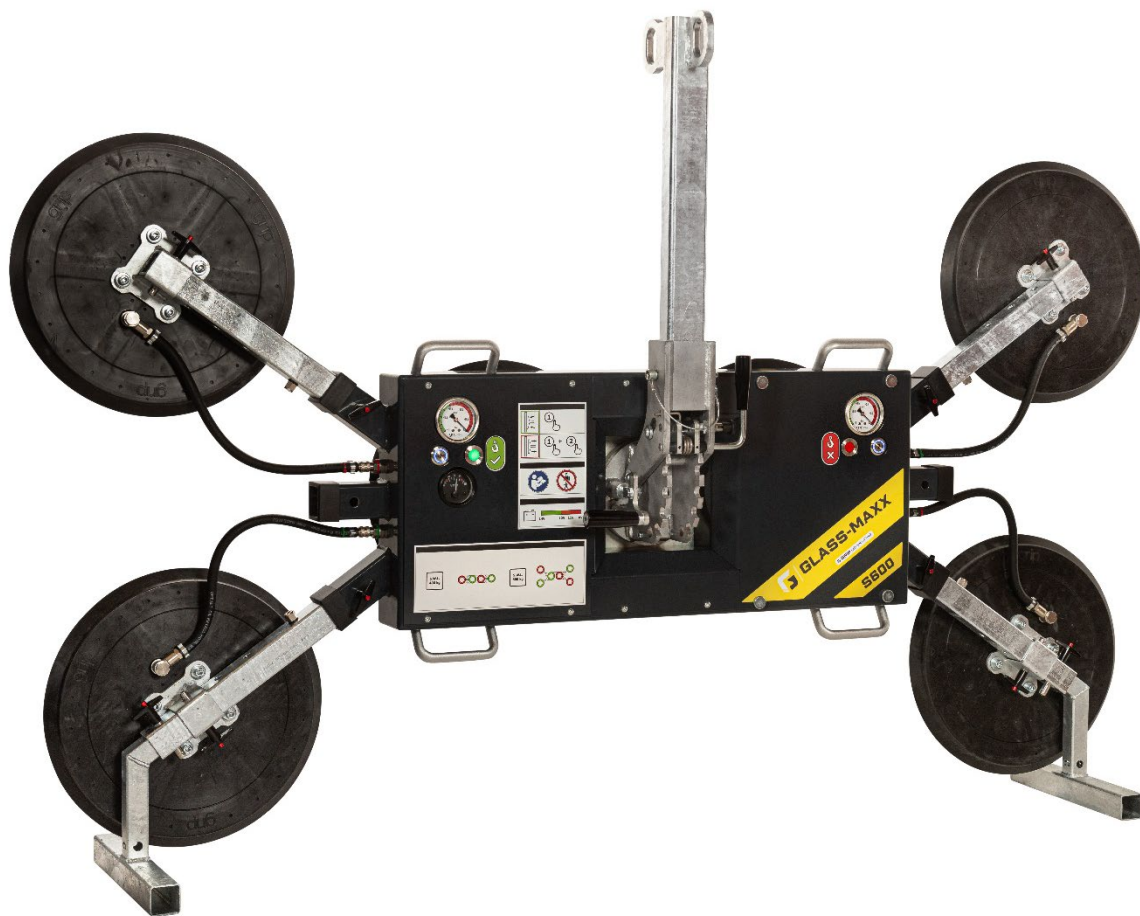

Serienummer:
Leveringsdato:

Innholdsfortegnelse

1.	INNLEDNING.....	2
1.1.	Bruk av håndboken	2
1.2.	Standarder for merking.....	3
1.3.	Merking & Skilt.....	3
1.4.	Garanti.....	4
1.5.	Overholdelse av standarder	4
1.6.	Type merking.....	4
2.	GENERELLE SIKKERHETSBESTEMMELSER.....	5
3.	BRUKSOMRÅDE.....	5
4.	TEKNISKE SPESIFIKASJONER	6
4.1.	Lydnivå	6
4.2.	Transport & Lagring.....	6
5.	SIKKERHETSBESTEMMELSER	7
5.1.	General.....	7
5.2.	Beskyttelse av elektriske deler	7
5.3.	Slå maskinen på og av	7
5.4.	Akustisk alarm	7
5.5.	Personlig verneutstyr	7
5.6.	Øvrig risiko	8
5.7.	Ergonomi	8
6.	OPERATION	9
6.1.	General.....	9
6.2.	Konfigurasjoner.....	10
6.3.	Startbetingelser.....	11
6.4.	Kontroll og overvåkningskomponenter.....	12
6.5.	Instruksjoner for bruk	13
6.6.	Betingelser under bruk.....	14
6.7.	Betingelser etter bruk	14
7.	VEDLIKEHOLD & INSPEKSJON.....	15
7.1.	General.....	15
7.1.	Vedlikeholds- og inspeksjonsoppgaver.....	15
8.	FEILSØK	16
8.1.	Instruksjoner om utskifting av batterier	17
9.	DEMONTERING & FJERNING	17

1. INNLEDNING

Denne brukerhåndboken beskriver Glass-Maxx S600 fra Grip Lifting Equipment, hjemmehørende i Bergambacht i Nederland. Informasjonen i denne brukerhåndboken er viktig for korrekt og sikker bruk av maskinen.

Den opprinnelige brukerhåndboken er skrevet på nederlandsk av Grip Lifting Equipment (heretter produsenten). Dersom det er noen uklarheter eller motstridende informasjon, gjelder teksten i den opprinnelige nederlandske brukerhåndboken alltid.

Dersom du er ukjent med oppstart, betjening og vedlikehold av maskinen, les gjennom denne brukerhåndboken nøye fra begynnelse til slutt.

Dersom du er kjent med maskinen, kan du bruke håndboken som en referanse guide. Du kan raskt finne informasjonen du trenger ved hjelp av innholdsfortegnelsen.

I denne håndboken brukes ordene maskin, vakuumløfter og S600 om hverandre. Disse begrepene refererer alltid til Glass-Maxx S600.

1.1. Bruk av håndboken

Denne brukerhåndboken er skrevet for autorisert personell og teknisk kompetente personer. Innholdet i denne håndboken må gjøre kjent for alle relevante personer. Disse deles inn i følgende grupper:

Autoriserte personer er personer som:

Har bygget opp et visst nivå av kunnskap gjennom utdanning eller opplæring og har tilstrekkelig erfaring til å jobbe med maskinen.

Tekniske kompetente personer er personer som:

Er kvalifisert og har videregående nivå av kunnskaper gjennom utdanning eller arbeidserfaring. Videre er disse personene godt kjent med potensielle farer og risiko på grunn av sin kunnskap om maskinteknikker (for eksempel en servicetekniker fra Grip Lifting Equipment.)





Med «betjene» mener vi:

Oppstart og stans av maskinen, rengjøring og enkle vedlikeholdsoppgaver.

Formålet med brukerhåndboken er å skape et trygt og effektivt samspill mellom person og maskin.

1.2. Standarder for merking

Standard merker er indikatorer i brukerhåndboken og er ikke festet på maskinen. Følgende standard merker benyttes for å advare brukeren om gitte handlinger eller farefulle situasjoner::

	<p>KOMMENTAR:</p> <p><i>Forslag og råd for å gjøre enkelte oppgaver enklere og mer komfortable å utføre.</i></p>
	<p>NOTAT:</p> <p><i>Notat med tilleggsinformasjon; påpeker mulige problemer.</i></p>
	<p>OBS:</p> <p><i>Maskinen kan ta skade hvis du ikke følger denne prosedyren nøyaktig.</i></p>
	<p>ADVARSEL:</p> <p><i>Du kan bli (alvorlig) skadet hvis du ikke følger denne prosedyren nøyaktig.</i></p>

1.3. Merking & Skilt



ADVARSEL:

Respekter merkingen, den er der for DIN sikkerhet.





NOTAT:

Sjekk jevnlig at alle skilt er tilstede og lesbare, hvis ikke, skift de ut med nye.

Et antall piktogrammer er festet til maskinen, formålet med disse er å advare brukeren om iboende risiko som kan være til stede selv om sikkerhetstiltak følges. Tabellen nedenfor viser en oversikt over de symboler som brukes

Tabell 1: Symboler

Piktogram	Beskrivelse	Lokasjon
	Forbud: Forbudt å gå under last som er løftet opp	Nede til venstre på maskinen
	Ordre: Følg brukerhåndboken	Nede til venstre på maskinen
	CE merking: Indikerer at maskinen oppfyller kravene i Europeiske direktiver.	Merkeplate

1.4. Garanti

Betingelser for garanti og ansvar finnes i leveringsbetingelsene.

1.5. Overholdelse av standarder

Maskinen overholder de relevante Europeiske Direktiver. Et antall standarder ble benyttet I designprosessen for å overholde de grunnleggende kravene i direktivene.

Basert på denne informasjonen er CE market festet på merkeplaten (se Figur 1)

Direktivet og standardene listes opp i "Erklæring om overholdelse av standarder" (se Vedlegg 1).

1.6. Type merking

Maskinen er utstyrt med følgende merkeplate (se Figur 1).

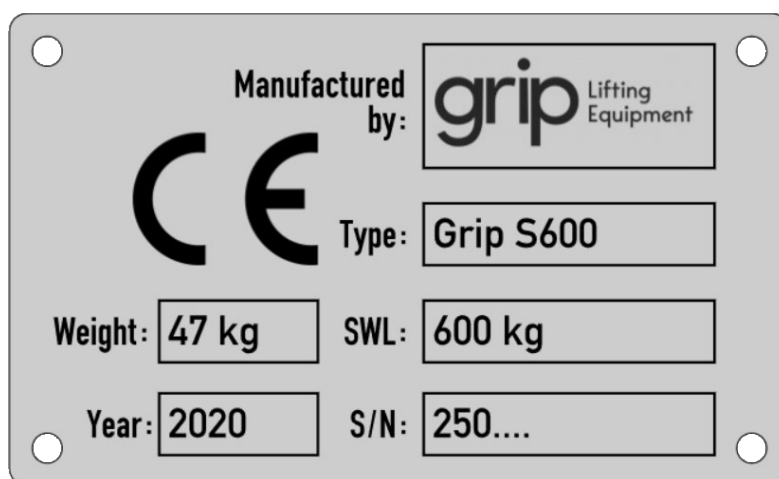

Figur 1: Merkeplate

2. GENERELLE SIKKERHETSBESTEMMELSER

- Sikkerhet er viktig! Alle er ansvarlige for en sikker og trygg arbeidsplass. Rapporter farer og/eller farlige situasjoner umiddelbart til din overordnede.
- Omgivelsene der maskinen brukes må overholde bestemmelsene i Arbeidsmiljøloven.
- Brukeren/eieren er ansvarlig for et rent og godt opplyst arbeidsområde der maskinen kan benyttes sikkert.
- Les først denne brukerhåndboken nøye. Produsenten er ikke ansvarlig for skader og/eller unormal slitasje som oppstår ved ukorrekt bruk, vedlikehold eller modifiseringer på maskinen.
- Brukeren er ansvarlig for at denne brukerhåndboken følges til enhver tid og under alle forhold. Hvis noe er uklart, kontakt produsenten.
- Denne brukerhåndboken må alltid være tilgjengelig for alle brukere.
- Produsenten anbefaler at operatør- og vedlikeholds-personell læres opp i bruk og vedlikehold av maskinen.
- Maskinen skal ikke modifiseres eller endres uten skriftlig godkjenning fra produsenten.
- Dersom innstillinger endres eller uautoriserte/uoriginale reservedeler eller reparasjonsmetoder, fritas produsenten fra ethvert ansvar.
- Du må alltid følge vektbegrensninger satt av produsenten.
- Før bruk av maskinen, sjekk at den har gjennomgått periodisk kontroll. Løfte/heiseutstyr som ikke har blitt kontrollert og sjekket (til rett tid) er ulovlig å bruke.
- Følg lokale arbeidsinstruksjoner og sikkerhetsbestemmelser..
- Eieren/brukeren er ansvarlig for at bestemmelsene i denne brukerhåndboken overholdes.
- Det er forbudt å bruke maskinen i soneregulerte støv- eller gassmiljø.

3. BRUKSOMRÅDE

Bruksområde for maskinen betyr den bruk maskinen er spesifikt designet og konstruert for. Tiltent bruk kan beskrives som følger:

Glass-Maxx S800 er en vakuumbasert løftemaskin for plassering og flytting av flate, ikke-porøse glasspaneler av medium til stor størrelse. Lasten må være stiv nok til at den ikke bøyes for mye..

All annen bruk enn det som nevnes over kan forårsake skade på maskinen og være en fare for personer i nærheten. Slik bruk fritar produsenten for ansvar og erstatningsplikt.

4. TEKNISKE SPESIFIKASJONER

Tabell 2: Tekniske spesifikasjoner¹

General	
Dimensjoner (L x W x H)	Se § 6.2 Konfigurasjoner
Vekt [kg]	47 to 70
Netto løftekapasitet dobbeltekrets [kg]	800
Rotasjonsradius	360 (4 posisjoner)
Hellingsradius [°]	90 (6 posisjoner)
Technical levetid	10 år
Electric system	
Strømkilde	Batteri
Kontrollspenning [VDC]	12
Elektrisk strøm [Ah]	10
Vakuumsystem	
Minimum negativt trykk [bar]	0.60
Arbeidsmiljø *	
Min. omgivende temperatur [°C]	0
Maks. omgivende temperatur [°C]	45
Maks. vindstyrke [m/s]	10
Maks. arbeidshøyde [m]	1,000 (o.h)
*) Kontakt din leverandør hvis du skal bruke maskinen utenfor disse begrensningene.	

4.1. Lydnivå

Lydnivået har blitt testet i henhold til bestemmelsene i Maskindirektivet. A-vektet lydtrykk har blitt målt på arbeidsplassen under normale arbeidsbetingelser. Målingen ble gjort fra en distanse på 1 meter fra maskinen og en høyde på 1.60 meters over gulvet. Nivået på A-vektet tilsvarende kontinuerlig lydtrykk (LA-EQ) er <65 dB(A) i operasjonell status.

4.2. Transport & Lagring



OBS:

Transport og behandling av maskinen må gjøres forsiktig for å unngå skader og feil.

Maskinen er designet for at den skal være effektiv å løfte og flytte på. Bruk alltid godkjent løfteutstyr i henhold til produsentens instruksjoner.

Maskinen må lagres under følgende forhold:

- Etter hver bruk lagres maskinen in den medfølgende transportvognen eller transportkasse.
- Tetningskanten rundt sugekoppen må være fri fra underlaget for å hindre deformering.
- Lagre maskinen i et tørt klima.
- Minimum lagringstemperatur er 0°C
- Maksimum lagringstemperatur er 40°C
- Ikke lagre maskinen i direkte sollys eller regn over lengre perioder.
- Lad batteriet etter hver bruk eller månedlig hvis maskinen ikke brukes over en lengre periode.

5. SIKKERHETSBESTEMMELSER

5.1. General

Etter å ha identifisert gjeldende farer og vurdert risiko har følgende sikkerhetstiltak blitt implementert for å eliminere eller redusere farene.

5.2. Beskyttelse av elektriske deler



ADVARSEL:

Sikkerhetsinnretninger må aldri fjernes eller settes ut av stand.

De interne komponentene i maskinen er beskyttet av to deksler. Maskinen må ikke benyttes hvis dekslene er fjernet eller ikke sitter ordentlig på. Dette beskytter maskinen mot skader.

5.3. Slå maskinen på og av

Maskinen kan slås av og på ved hjelp av Hovedbryteren på maskinen. For å utføre vedlikehold må batteriet kobles fra etter at maskinen er slått av med hovedbryteren.



Figure 2 - On / Off Switch

5.4. Akustisk alarm



ADVARSEL:

En akustisk alarm varsler om utilstrekkelig vakuumtrykk mens maskinen er i bruk.

En akustisk alarm advarer brukeren dersom minst ett av de to systemene har utilstrekkelig vakuumtrykk. Hvis alarmen lyder mens man jobber med maskinen, er det ikke lenger lov til å fortsette å arbeide med maskinen, og lasten må settes ned på en trygg måte øyeblikkelig.

5.5. Personlig verneutstyr

Produsenten anbefaler at minimum følgende personlige beskyttelsesutstyr benyttes når man jobber med maskinen: hjelm, vernesko og arbeidshansker.

I tillegg må man alltid følge lokale sikkerhetsbestemmelser angående bruk av personlig verneutstyr.

5.6. Øvrig risiko



ADVARSEL:

Det er forbudt å sitte på en tilknyttet maskin når den løftes.



ADVARSEL:

Maskinen må ikke benyttes når den er koblet til batteriladeren.



ADVARSEL:

Når man posisjonerer løfterammen i forhold til festeplaten er det en fare for å klemme fingre og hender.

5.7. Ergonomi

Ergonomiske prinsipper ligger til grunn for designet på denne maskinen. Den er maksimalt tilpasset menneskelig ergonomiske aspekter.

6. OPERATION

6.1. General



ADVARSEL:

Maskinen skal bare brukes av personer som er kvalifisert (se seksjon 1.1)



ADVARSEL:

Ikke bruk maskinen hvis du mistenker at den er skadet eller defekt.



ADVARSEL:

Ikke bruk maskinen i et miljø med lydnivå høyere enn 70dB. Da vil alarmsignaler ikke lenger være hørbare.



ADVARSEL:

Bruk personlig verneutstyr som er anbefalt der maskinen brukes.



ADVARSEL:

Før du starter maskinen, sjekk alltid at det ikke befinner seg noen personer i faresonen.



ADVARSEL:

Følg med på arbeidsstillingen din under bruk av maskinen. Pass på at du står stødig og prøv å ikke strekke deg for langt.



ADVARSEL:

Løft aldri en last over deg selv eller andre. Dette er strengt forbudt!



OBS:

Brukere må være over 18 år og må ikke være påvirket av alkohol, narkotika eller medisiner.



NOTAT:

Det er kun lov til å utføre oppgaver du er blitt trent til å utføre. Dette gjelder både vedlikehold og operasjonelle oppgaver.

6.2. Konfigurasjoner



Vekt	58 kg
Løftekapasitet	400 kg
Dimensjoner	1900 x 400 mm
	2500 x 400 mm (med forlengelsessett)

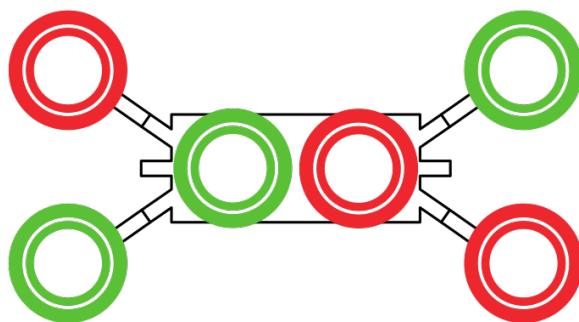

Vekt	70 kg
Løftekapasitet	400 kg
Dimensjoner	1800 x 1000 mm

6.3. Startbetingelser

Før du starter maskinen gå gjennom følgende operasjoner:

- 1 Sjekk overflaten på sugekoppene, disse skal være rene, tørre og fettfri.
 - Om nødvendig, rengjør overflaten med renseddik og tørk ordentlig av.
- 2 Sjekk overflaten på lasten, denne skal være ren og tørr.
 - Om nødvendig, rengjør overflaten med vann og tørk ordentlig.
- 3 Sjekk spenningen på voltmeteret.
 - Ikke bruk maskinen hvis spenningen er lavere enn 12V når den står stille eller 10V når pumpen går. Lad eller skift batteri før du starter jobben.

Før du løfter lasten, gå gjennom følgende operasjoner:

- 4 Sjekk vakuumtrykket på trykkmålerne.
 - Ikke bruk maskinen hvis pilen på en eller begge målere er i rød sone.
- 5 Sjekk at maskinen er slått på og at den grønne LED lampen lyser.
 - Når maskinen er slått av mens den er koblet til lasten virker ikke sikkerhetsmekanismene og alarmene.
- 6 Sjekk posisjonen for maskinen og lasten.
 - Se § 6.4 Bruksinstruksjoner for dette.
- 7 Sjekk at alle låsesplinter er til stede og korrekt festet.

6.4. Kontroll og overvåkingskomponenter

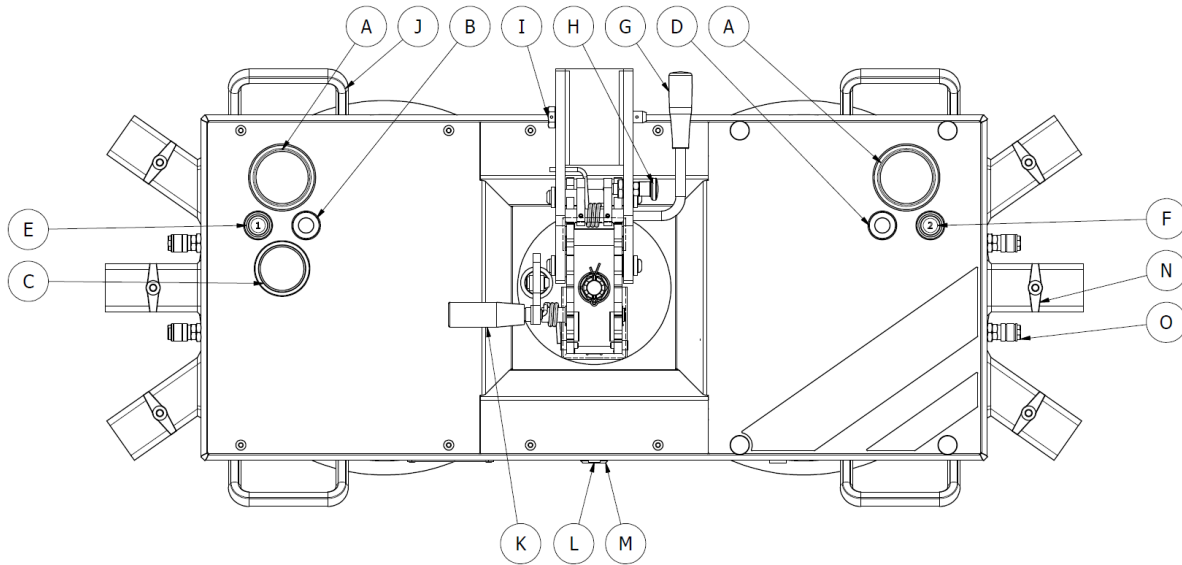

- A: Vakuumtrykkmåler
- B: Grønn LED
- C: Spenningsmåler
- D: Rød LED
- E: Trykknapp 1
- F: Trykknapp 2
- G: Hellingsmekanisme kontrollspak
- H: hellingsmekanisme låsesplint
- I: Utskiftbar låsesplint for løftearm
- J: Håndtak
- K: Rotasjonsmekanisme kontrollspak
- L: Hovedbryter
- M: Ladeinngang
- N: Utskiftbar låsesplint for forlengelsesarm
- O: Vakuum hurtigkobling

6.5. Instruksjoner for bruk

1 Slå på

- Trykk på hovedbryteren for å slå på maskinen..

2 Posisjonere lasten

- Plasser maskinen midt på bredden av lasten.
- Plasser maskinen midt på, ellerover, midten av høyden på lasten.

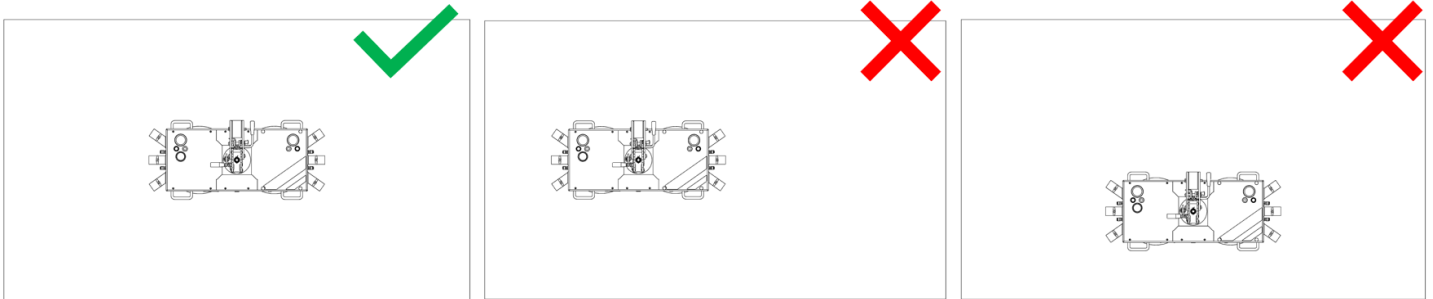

3 Suge fast lasten (MASKINSTYRING)

- Trykk maskinen mot lasten.
- Trykk på trykknapp 1 [E] på maskinen.
- Vent til den grønne LED lampen [B] lyser

4 Sug fast lasten (FJERNKONTROLL)

- Trykk maskinen mot lasten.
- Trykk på den midtre knappen på fjernkontrollen.
- Vent til den grønne LED lampen lyser.

5 Helle/skråstille lasten



ADVARSEL:

Lasten kan bevege seg ukontrollert hvis når den låses opp. For å unngå dette, hold lasten på plass eller spør en kollega om hjelp om nødvendig.

- Lås opp låsesplinten.
- Trekk kontrollspaken mot deg.
- Snu vinduet til ønsket posisjon.
- Dytt kontrollspaken tilbake til utgangsposisjonen > Sjekk at spaken er dyttet helt tilbake.
- Lås låsesplinten

6 Rotere lasten



ADVARSEL:

Lasten kan bevege seg ukontrollert hvis når den låses opp. For å unngå dette, hold lasten på plass eller spør en kollega om hjelp om nødvendig.

- Trekk kontrollspaken mot deg.
- Roter vinduet til ønsket posisjon.
- Dytt kontrollspaken tilbake til utgangsposisjonen > Sjekk at spaken er dyttet helt tilbake.

7 Løsne av lasten (MASKINSTYRING)



ADVARSEL:

Sikre at maskinen henger spenningsfri og rett under løftepunktet for å unngå ukontrollerte bevegelser.

- Trykk in Trykknapp 1 [E] og trykknapp 2 [F] på maskinen samtidig.

8 Løsne lasten (FJERNKONTROLL)



ADVARSEL:

Sikre at maskinen henger spenningsfri og rett under løftepunktet for å unngå ukontrollerte bevegelser.

- Trykk på den midtre knappen på fjernkontrollen.
- Slipp den midtre knappen.
- Trykk og hold inne den venstre og høyre knappen på fjernkontrollen til maskinen slipper taket.

9 Sikre lasten ved alarm



ADVARSEL:

Sikre at maskinen henger spenningsfri og rett under løftepunktet for å unngå ukontrollerte bevegelser.



KOMMENTAR:

Maskinen holder lasten i minst 5 minutter hvis alarmen starter.

- Sjekk omgivelsene og finn et trygt sted å sette ned lasten.
- Heis ned lasten så nær bakken som mulig.
- Flytt lasten til en posisjon den kan plasseres.
- Løsne lasten som beskrevet i punkt 7 og 8.
- Inspiser maskinen og reparer feil. Dersom feilen ikke kan repareres, kontakt leverandøren eller produsenten.

Notat: Maskinen må ikke brukes før problemet er løst/reparert!

6.6. Betingelser under bruk

- 1 Hvis lavt vakuumentrykkalarmeren slår seg på må lasten settes ned på et trygt sted umiddelbart.**
 - Det er forbudt å fortsette å bruke maskinen hvis alarmen slår seg på!
- 2 Hold deg innen syns- og hørevidde av maskinen under bruk.**
 - Alarmen må være synlig og hørbar til enhver tid.
- 3 Løsne lasten kun når løftekjeden henger spenningsfri rett under løftepunktet.**
 - Hvis ikke kan maskinen svinge til siden.
- 4 Kommuniser alltid med andre personer tilstede før du flytter lasten eller frakobler maskinen fra lasten.**
 - Dette er spesielt viktig hvis maskinen opereres med fjernkontroll.

6.7. Betingelser etter bruk

- 1 Etter hver bruk lagres maskinen in den medfølgende transportvognen eller transportkasse.**
 - Tetningskanten rundt sugeskoppen må være fri fra underlaget for å hindre deformering.

7. VEDLIKEHOLD & INSPEKSJON

7.1. General

Maskinen er vedlikeholdsfri for brukeren. Ved de lovpålagte periodiske inspeksjonene sjekkes og byttes alle komponenter hvis nødvendig.

Det er imidlertid viktig at brukeren holder maskinen ren og at følgende kontroller utføres til rett tid (se vedlikeholds- og inspeksjonsliste).

Etter en reparasjon eller utbytte av komponenter gjort av brukeren, må alle daglige og månedlige kontrolloppgaver gjennomføres.

7.2. Vedlikeholds- og inspeksjonsoppgaver.

Følgende vedlikeholds krav har blitt etablert basert på normale driftsforhold og temperaturer.

Når maskinen brukes intensivt eller under ekstreme forhold bør vedlikehold utføres ofte, og andre deler bør få ekstra oppmerksomhet. Tilpass frekvensen på vedlikeholdsoppgaver i samarbeid med produsenten.

Tabellen under gir en oversikt over nødvendige vedlikeholds- og inspeksjonsoppgaver.

Tabell 3: Plan for vedlikehold og inspeksjon2

Oppgave	Frekvens			
	Daglig	Månedlig	Årlig	Hvert tredje år
Sugekopp				
Inspisere	●			
Rengjøre		●		
Godkjenne			●	
Skilt & Indikatorer				
Inspisere	●			
Godkjenne			●	
Vakuumpumpe				
Inspisere		●		
Godkjenne			●	
Preventiv utskifting				●
Vakuumsystem				
Inspisere		●		
Godkjenne			●	
Maskinramme				
Inspisere	●			
Rengjøre		●		
Godkjenne			●	

1 Forklaring til inspeksjon av sugekopp

- Sjekk tettekanten for sprekker eller andre skader .
- Sjekk sugekoppslangen for skader eller slitasje.

2 Forklaring til inspeksjon av skilt & Indikatorer

- Slå på maskinen. Sjekk at den røde LED lampen lyser og at vibrator slås på umiddelbart etter at maskinen slås på. Hvis pumpen er påslått, men LED og vibrator ikke er på, så er disse defekte og må byttes.
- Sjekk at den grønne LED lampen slås på før pumpen stopper. Dersom pumpen stopper uten at LED lampen slås på, er denne defekt og må byttes.

3 Forklaring til inspeksjon av spenningsmåler

- Slå på maskinen etter ladning. Sjekk at pilen i spenningsmåleren beveger seg. Dersom pumpen slår seg på uten at pilen beveger seg er måleren defekt og må byttes.

4 Forklaring til inspeksjon av trykkmåler

- Slå på maskinen og fest den til en last. Sjekk at pilen i trykkmåleren beveger seg. Dersom pumpen stopper og det grønne LED lyset slås på uten at pilen beveger seg, er måleren defekt og må byttes.

5 Forklaring til inspeksjon av vakuumsystemet

- Slå på maskinen og fest den til en last. Skru av maskinen når pumpen stopper og noter trykket på begge systemene som vises av måleren. Sjekk at trykket i begge systemer ikke faller med mer enn 0.2 bar på 5 minutter.

6 Forklaring til inspeksjon av Maskinrammen

- Sjekk maskinen generelt for skader eller bøydde komponenter. Sjekkspesielt hullene til låsesplinter og splintene i seg selv. Hvis en del er skadet må den skiftes ut før maskinen kan brukes igjen.

8. FEILSØK



ADVARSEL:

Sjekk at maskinen er trygt frakoblet før du starter feilsøk.



ADVARSEL:

Reparasjoner skal bare utføres av produsenten eller autoriserte forhandlere.

Med unntak av feilene som listes nedenfor skal reparasjoner kun utføres av produsenten eller en autorisert forhandler. Dersom oppstått feil ikke er listet her, kontakt produsenten eller din forhandler umiddelbart. Ikke fortsett å bruke maskinen før feilen har blitt reparert.

Feil	Mulig årsak	Løsning
Maskinen starter ikke	- Batteri utladet eller defekt - Sikring har gått	- Lad eller bytt batteri - Bytt sikring

8.1. Instruksjoner om utskifting av batterier

- Løsne de fire boltene på dekselet (se figur 3); fjern dekselet til batterirommet.
- Fjern batteriet forsiktig fra rommet (se figur 4).
- Overfør hurtigskiftkabelen til det nye batteriet.
- Sett det nye batteriet tilbake i rommet > kontroller nøye at du bruker riktig batteritype.
- Sett dekselet på maskinen og stram de fire boltene godt.
- Utfør de daglige og månedlige inspeksjonsoppgavene i henhold til inspeksjonsplanen i tabell 3.



Figur 3

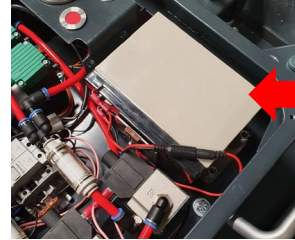

Figur 4

9. DEMONTERING & FJERNING

Når deler byttes, eller på slutten av maskinens levetid må brukeren påse at alle deler, materialer og væsker behandles, resirkuleres eller kastes i henhold til gjeldende miljølovgivning.

Det er kun benyttet kjente materialer i maskinene. Da maskinen ble produsert fantes det avfallsprosesser for disse og ingen spesiell risiko ved å demontere og håndtere disse materialene var kjent. Det meste av maskinen kan resirkuleres.

EC Erklæring om Overholdelse av standarder relatert til maskiner

(Som beskrevet i Vedlegg II 1.A til Maskindirektivet 2006/42/EC)

Vi, Grip Lifting Equipment Handelsweg 1c 2861 GN Bergambacht Tel: + 31 (0)6 2727 1018	Autorisert sammenstiller av teknisk mappe: Grip Lifting Equipment Handelsweg 1c 2861 GN Bergambacht Tel: + 31 (0)6 2727 1018
---	--

Erklærer under fullt ansvar at den leverte maskin:

Type: Glass-Maxx S600	Serienummer:
-----------------------	--------------

Som denne erklæringen referere til, overholder alle de relevante delene av dette direktivet og følgende andre Direktiv:

EMC Directive 2014/30/EU

og, hvor dette er aktuelt, overholder følgende standarder eller deler av disse:

NEN-EN-ISO 14121-2 (2012)	Maskinsikkerhet - Risikoanalyse, Del 2: Praktisk guide og eksempler på metode
NEN-EN-ISO 12100 (2010)	Maskinsikkerhet – Generelle prinsipper for design - Risikovurdering og risikoreduksjon
NEN-IEC 60204-1 (2018)	Maskinsikkerhet – Elektrisk utstyr i maskiner, del 1: Generelle krav.
NEN-EN 614-2:A1 (2008)	Maskinsikkerhet – Ergonomiske designprinsipper, del 2: Interaksjon mellom maskindesign og arbeidsoppgaver
NEN-EN-ISO 14120 (2015)	Maskinsikkerhet – Sikkerhetsanordninger – Generelle krav til design og konstruksjon av sikkerhetsanordninger
NEN-EN 13849-1 (2016)	Maskinsikkerhet – Sikkerhetsrelaterte deler av kontrollsystemer, Del 1: Generelle prinsipper
NEN-EN 61000-6-2 (2019)	Elektromagnetisk Kompabilitet (EMC) – Del 6-2: Generiske standarder – Immunitetsstandard for industrielle miljølovgivning
NEN-EN 61000-6-4 (2019)	Elektromagnetisk Kompabilitet (EMC) – Del 6-4: generiske standarder – utslippsstandard for industrielle miljø.

Signatur:



Navn: Martijn van Wijngaarden

Stilling: Eier

By / Land: Bergambacht, Nederland

Dato: 01-05-2020