

FELHASZNÁLÓI KÉZIKÖNYV

Glass-Maxx S800



Sorozatszám:

Kiszállítási dátum:

Tartalomjegyzék

1.	BEVEZETÉS.....	2
1.1.	A kézikönyv használata	2
1.2.	Egyezményes jelek	3
1.3.	Jelölés és jelzés.....	3
1.4.	Garancia	4
1.5.	Megfelelőség.....	4
1.6.	Típusjelzés	4
2.	ÁLTALÁNOS BIZTONSÁGI ELŐÍRÁSOK.....	5
3.	RENDELTESSZERŰ HASZNÁLAT.....	5
4.	MŰSZAKI ADATOK.....	6
4.1.	Hangnyomás szintje	6
4.2.	Szállítás és tárolás	6
5.	BIZTONSÁGI ELŐÍRÁSOK.....	7
5.1.	Általános leírás	7
5.2.	Elektromos alkatrészek árnyékolása	7
5.3.	A gép be- és kikapcsolása.....	7
5.4.	Riasztó hangjelzés	7
5.5.	Egyéni védőfelszerelés	7
5.6.	Fennmaradó kockázatok	8
5.7.	Ergonómia	8
6.	ÜZEMELTETÉS.....	9
6.1.	Általános leírás	9
6.2.	Konfigurációk	10
6.3.	Beindítás feltételei	11
6.4.	Működtető és vezérlőelemek.....	12
6.5.	Üzemeltetési utasítások.....	13
6.6.	Használat közbeni feltételek	14
6.7.	Használat utáni feltételek	14
7.	KARBANTARTÁS ÉS ELLENŐRZÉS.....	15
7.1.	Általános leírás	15
7.2.	Karbantartási és ellenőrzési feladatok	15
8.	HIBAKERESÉS.....	16
8.1.	Útmutató az akkumulátor cseréjéhez	17
9.	SZÉTSZERELÉS ÉS ÁRTALMATLANÍTÁS.....	17

1. BEVEZETÉS

Ez a felhasználói kézikönyv a Glass-Maxx S800 típusú gépet írja le, amely a bergambachtli székhelyű Grip Lifting Equipment terméke. Az ebben a kézikönyvben található információk elengedhetetlenek a gép megfelelő és biztonságos működéséhez.

Ez az eredeti felhasználói kézikönyvre vonatkozik, amelyet a Grip Lifting Equipment (a továbbiakban: gyártó) készített, holland nyelven. Kétértelműség és/vagy viták esetén mindig az eredeti holland felhasználói kézikönyv szövege az irányadó.

Ha nem ismeri a gép üzembe helyezését, működését és karbantartását, akkor alaposan tanulmányozza át a teljes felhasználói kézikönyvet, az elejétől a végéig.

Ha tisztában van a kézikönyv tartalmával, ezt a felhasználói kézikönyvet referenciamunkaként használhatja. A tartalomjegyzék segítségével gyorsan megtalálhatja a szükséges információkat.

A felhasználói kézikönyvben használt „gép”, „vákuumos emelő” és „S800” kifejezések ugyanarra a termékre utalnak. Ezek a kifejezések mindig a Glass-Maxx S800 gépre vonatkoznak.

1.1. A kézikönyv használata

Ez a felhasználói kézikönyv arra jogosultsággal rendelkező személyek és műszakilag képzett személyek számára készült. Minden érintettnek ismernie kell a kézikönyv tartalmát. Ezeket a személyeket a következőképpen különböztetjük meg:

A jogosultsággal rendelkező személyek azok a személyek, akik:

Meghatározott szintű tudással rendelkeznek, amelyet iskola vagy képzés során szereztek meg, és kellő tapasztalattal bírnak a géppel való munkavégzéshez.

Műszakilag képzett személy az, aki:

Rendelkezik a megfelelő képesítéssel és középiskolai műszaki szintű tudással, amelyet végzettséggel és/vagy munkatapasztalattal szerzett meg. Ezen túlmenően a gépekre vonatkozó műszaki ismereteik révén ezek a személyek tisztában vannak a lehetséges veszélyekkel és kockázatokkal (pl. a Grip Lifting Equipment szerviztechnikusa).





A működtetés meghatározása a következő:

A gép indítása és leállítása, tisztítása és egyszerű karbantartási feladatok elvégzése.

A kézikönyv célja, hogy biztonságos és hatékony együttműködést hozzon létre ember és gép között.

1.2. Egyezményes jelek

A egyezményes jelek a kézikönyvben szereplő jelzések, és magán a gépen nincsenek feltüntetve. A következő egyezményes jelek hívják fel a felhasználó figyelmét a veszélyes helyzetekben bizonyos eljárásokra:

	<p>MEGJEGYZÉS:</p> <p><i>Javaslatok és tanácsok bizonyos feladatok egyszerűbb és okosabb elvégzéséhez.</i></p>
	<p>NE FELEDJE:</p> <p><i>Megjegyzés és kiegészítő információk; a lehetséges problémákra figyelmezteti Önt.</i></p>
	<p>FIGYELEM:</p> <p><i>A gép megsérülhet, ha nem tartja be pontosan az eljárásokat.</i></p>
	<p>VESZÉLYRE VALÓ FIGYELMEZTETÉS:</p> <p><i>Ha nem tartja be pontosan az eljárásokat, (súlyos) sérülést szenvedhet.</i></p>

1.3. Jelölés és jelzés



VESZÉLYRE VALÓ FIGYELMEZTETÉS:

Tartsa tiszteletben a jelzéseket, az ÖN BIZTONSÁGÁT szolgálják.





NE FELEDJE:

Gyakran ellenőrizze, hogy minden jelzés továbbra is megvan-e és jól olvasható-e; ha nem, cserélje ki.

A gépen számos piktogram található, amelyek célja, hogy figyelmeztessék a felhasználót a fennmaradó kockázatokra, amelyek a megtett biztonsági intézkedések ellenére is fennállhatnak. Az alábbi táblázat az alkalmazott szimbólumok áttekintését tartalmazza.

1. táblázat: Szimbólumok1

Piktogram	Leírás	Hely
	Tiltás: Felemelt teher alatt tartózkodni tilos	A gép bal alsó részén
	Utasítás: Olvassa el a felhasználói kézikönyvben	A gép bal alsó részén
	CE-jelölés: Az európai irányelveknek való megfelelést jelzi	Adattábla

1.4. Garancia

A felelősséggel kapcsolatos jótállási rendelkezések a szállítási feltételekben találhatók.

1.5. Megfelelőség

A gép megfelel a vonatkozó európai irányelveknek. A tervezés során számos szabványt alkalmaztak annak érdekében, hogy teljesüljenek az irányelvek alapvető követelményei.

Ezen adatok alapján van a CE-jelölés feltüntetve a típusablán (lásd 1. kép).

Az irányelveket és szabványokat a megfelelőségi nyilatkozat tartalmazza (lásd az 1. mellékletet).

1.6. Típusjelzés

A gép az alábbi adattáblával van ellátva (lásd 1. kép).

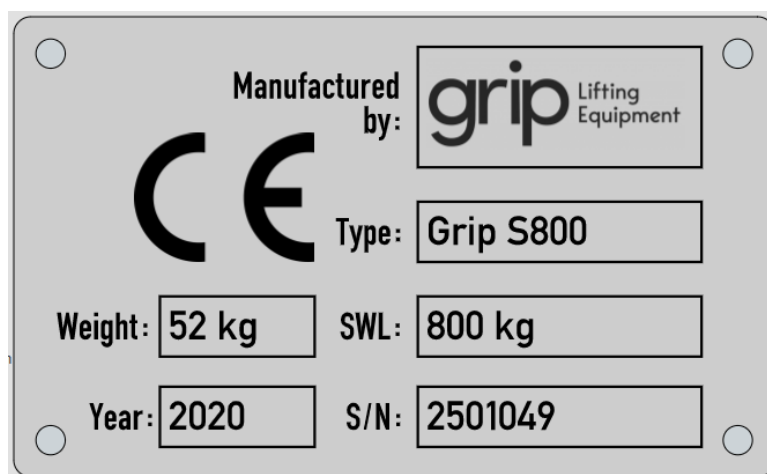

1. kép: Adattábla

2. ÁLTALÁNOS BIZTONSÁGI ELŐÍRÁSOK

- A biztonság fontos! Mindenki felelős a munkahely biztonságáért. A veszélyeket és/vagy veszélyes helyzeteket azonnal jelentse felettesének.
- A környezetnek, amelyben a gépet használják, meg kell felelnie az egészségvédelmi és biztonsági törvénynek.
- A felhasználó/tulajdonos felelős olyan tiszta és jól megvilágított környezet biztosításáért, ahol a gép biztonságosan használható.
- Először figyelmesen olvassa el ezt a felhasználói kézikönyvet. A gyártó nem vállal felelősséget olyan sérülésekért, károkért és/vagy túlzott kopásokért, amelyek a gép helytelen használatából, karbantartásából vagy módosításából erednek.
- A kézikönyv értelmezéséért és alkalmazásáért mindig a gép használója a felelős. Ha kétsége merül fel, lépjen kapcsolatba a gyártóval.
- Ennek a kézikönyvnek jól hozzáférhetőnek kell lennie minden felhasználó számára.
- A gyártó azt tanácsolja, hogy a kezelő és karbantartó személyzetet képezzék ki a gép üzemeltetésére és karbantartására vonatkozóan.
- A gépen a gyártó előzetes írásbeli engedélye nélkül nem lehet módosítást végezni.
- A beállítások megváltoztatása vagy a nem engedélyezett/eredeti alkatrészek vagy javítási módszerek használata a gyártót minden felelősség alól felmenti.
- Ne terhelje túl a gépet, mindig vegye figyelembe a gyártó által megadott biztonságos üzemi terhelési szintet.
- Használat előtt végezze el a gép rendszeres ellenőrzését. Ha az emelőberendezés ellenőrzését nem végzik el a megfelelő időben, az jogszerűen nem használható.
- Tartsa be a helyi munkautasításokat és biztonsági előírásokat.
- A gép tulajdonosa/használója felelős a jelen kézikönyvben foglalt előírások betartásáért.
- A gép használata poros környezetben és/vagy gázveszélyes zónában nem megengedett.

3. RENDELTETÉSSZERŰ HASZNÁLAT

A gép javasolt vagy rendeltetésszerű felhasználása az a használat, amelyre a gépet kifejezetten tervezték és gyártották. A rendeltetésszerű használat a következőképpen írható le:

A Glass-Maxx S800 olyan vákuumos emelő, amely közepes vagy nagy méretű lapos és nem porózus üvegtáblák elhelyezésére és áthelyezésére szolgál. A tehernek olyan merevségűnek kell lennie, hogy ne hajoljon el túlzottan.

A fentiekől eltérő használat a gép károsodásához és a közelben tartózkodó személyek veszélyeztetéséhez vezethet. Ez minden kötelezettség és felelősség alól mentesíti a gyártót.

4. MŰSZAKI ADATOK

2. táblázat: Műszaki adatok2

Általános leírás	
A gép méretei (H. x Sz. x M.)	Lásd: 6.2. pont – Konfigurációk
A gép súlya [kg]	64 - 82
Nettó emelőképeség kétkörös [kg]	600
Forgatási tartomány [°]	360 (4 pozíció)
Billentési tartomány [°]	90 (6 pozíció)
Műszaki élettartam	10 év
Elektromos rendszer	
Áramellátás típusa	Akkumulátor
Vezérlő feszültség [VDC]	12
Elektromos áram [Ah]	10
Vákuumszisztéma	
Minimális alacsony nyomás [bar]	0,60
Üzemi környezet*	
Min. Környezeti hőmérséklet [°C]	0
Max. Környezeti hőmérséklet [°C]	45
Max. szélesség [m/s]	10
Max. üzemi magasság [m]	1000 (tengerszint felett)
*) A megadottól eltérő alkalmazás esetén forduljon a szállítójához.	

4.1. Hangnyomás szintje

A zajszint mérése a gépekről szóló irányelv követelményeinek megfelelően történt. Az A-súlyozott hangnyomást a munkahelyen, normál munkakörülmények között mérték. A mérés a géptől 1 méter távolságban, a munkapadló felett 1,60 méter magasságban történt. Az A-súlyozott ekvivalens folyamatos hangnyomás (LAeq) működési üzemmódban < 65 dB(A).

4.2. Szállítás és tárolás



FIGYELEM:

A gép szállítását és kezelését a sérülések és meghibásodások elkerülése érdekében körültekintően kell végezni.

A gép tervezése során figyelembe vették, hogy a gép hatékonyan áthelyezhető, emelhető legyen. Mindig ügyeljen arra, hogy jóváhagyott emelőberendezéseket használjon, és tartsa be a gyártó utasításait.

A gépet a következő körülmények között kell tárolni:

- A gépet minden használat után helyezze a mellékelt szállítókoszuba vagy szállítódobozba, és abban tárolja.
- A szívósapkák tömítőprofiljának az aljzattól távol kell lennie hogy ne deformálódjanak.
- A gépet mindig száraz környezetben tartsa.
- A minimális környezeti hőmérséklet 0 °C
- A maximális környezeti hőmérséklet 40 °C
- Ne hagyja a gépet hosszabb ideig közvetlen napsütésben vagy esőben.
- Az akkumulátort minden használat után töltsse fel, vagy havonta, ha a gépet hosszabb ideig nem használja.

5. BIZTONSÁGI ELŐÍRÁSOK

5.1. Általános leírás

A fennálló veszélyek megállapítása és a kockázatok becslése után a következő biztonsági intézkedéseket tettük a veszélyek elhárítására, vagy legalábbis minimalizálására.

5.2. Elektromos alkatrészek árnyékolása



VESZÉLYRE VALÓ FIGYELMEZTETÉS:

A biztonsági elemeket soha nem szabad eltávolítani, megkerülni vagy más módon kikapcsolni.

A gép belső alkatrészeit két árnyékoló sapka védi. A gép nem használható, ha a védőburkolatokat eltávolították vagy nem megfelelően szerelték fel. Ezzel elkerülhető a gép károsodásának veszélye.

5.3. A gép be- és kikapcsolása

A tápfeszültséget a gép be-/kikapcsoló gombjával lehet leválasztani. A karbantartási munkák elvégzésekor a gép kapcsológombbal történő kikapcsolásán túl az akkumulátort is le kell választani.



2. kép – Be/Ki kapcsoló gomb

5.4. Riasztó hangjelzés



VESZÉLYRE VALÓ FIGYELMEZTETÉS:

A gép használata során riasztó hangjelzés figyelmeztet, ha a vákuumnyomás szintje elégtelen.

A riasztó hangjelzés figyelmezteti a felhasználót, ha a két rendszer legalább egyikének vákuumnyomásszintje elégtelen. Ha a gép működtetése közben megszólal a riasztó hangjelzés, akkor a géppel végzett tevékenységeket abba kell hagyni, és a rakományt azonnal biztonságosan le kell tenni.

5.5. Egyéni védőfelszerelés

A gyártó a gép üzemeltetése során legalább a következő egyéni védőeszközök viselését javasolja: védősisak, védőcipő és munkavédelmi kesztyű.

Ezen kívül tartsa be az egyéni védőfelszerelések viselésére vonatkozó helyi biztonsági előírásokat is.

5.6. Fennmaradó kockázatok



VESZÉLYRE VALÓ FIGYELMEZTETÉS:

A csatlakoztatott gépen tartózkodni emelés közben tilos.



VESZÉLYRE VALÓ FIGYELMEZTETÉS:

A gép nem használható, ha csatlakoztatva van a töltőhöz.



VESZÉLYRE VALÓ FIGYELMEZTETÉS:

A tehernek a szorítólemezhöz képest vízszintes helyzete esetén fennáll az ujjak vagy kezek beszorulásának veszélye.

5.7. Ergonómia

A tervezés során kiemelt figyelmet fordítottak a megfelelő ergonómiai szempontokra. A gépet úgy tervezték és gyártották, hogy az emberi ergonómiai szempontokat teljes mértékben figyelembe vették.

6. ÜZEMELTETÉS

6.1. Általános leírás



VESZÉLYRE VALÓ FIGYELMEZTETÉS:

A gépet csak olyan személyek kezelhetik, akik legalább „jogosult” képesítéssel rendelkeznek (lásd a kézikönyv 1.1. pontját).



VESZÉLYRE VALÓ FIGYELMEZTETÉS:

Ne használja a gépet, ha sérülést vagy hiányosságot észlelt vagy az gyanítható.



VESZÉLYRE VALÓ FIGYELMEZTETÉS:

Ne használja a gépet olyan környezetben, ahol a zajszint meghaladja a 70 dB értéket. Ebben az esetben a riasztó hangjelzés már nem lesz jól hallható.



VESZÉLYRE VALÓ FIGYELMEZTETÉS:

Viselje az egyéni védőfelszerelést, ahogy az annál az egységnél/abban a környezetben megszokott, ahol a gépet használják.



VESZÉLYRE VALÓ FIGYELMEZTETÉS:

A munka megkezdése előtt mindig ellenőrizze, hogy senki sem tartózkodik-e a veszélyzónában.



VESZÉLYRE VALÓ FIGYELMEZTETÉS:

A gép használata közben ügyeljen testhelyzetére. Ügyeljen arra, hogy biztonságosan álljon, és ne próbáljon túl messzire nyúlni.



VESZÉLYRE VALÓ FIGYELMEZTETÉS:

Soha ne emeljen terhet saját maga vagy mások fölé. Ez szigorúan tilos!



FIGYELEM:

A kezelőknek 18 évnél idősebb személyeknek kell lenniük, és nem állhatnak alkohol, kábítószer vagy gyógyszer befolyása alatt.



NE FELEDJE:

Csak azokat a feladatokat szabad elvégezni, amelyekre a képzés érvényes. Ez a karbantartási és üzemeltetési feladatokra is vonatkozik.

6.2. Konfigurációk



A gép súlya [kg]
Emelési teherbírás
Mérések

64 kg
400 kg
2050 x 400 mm



A gép súlya [kg]
Emelési teherbírás
Mérések

70 kg
600 kg
2600 x 400 mm

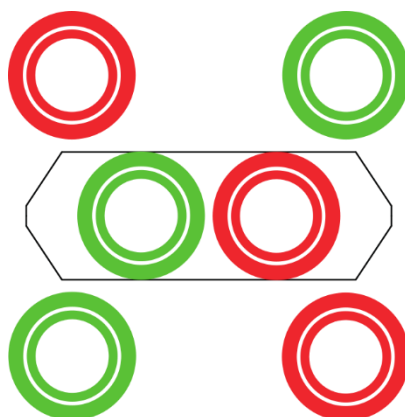

A gép súlya [kg]
Emelési teherbírás
Mérések

73 kg
600 kg
1290 x 2050 mm

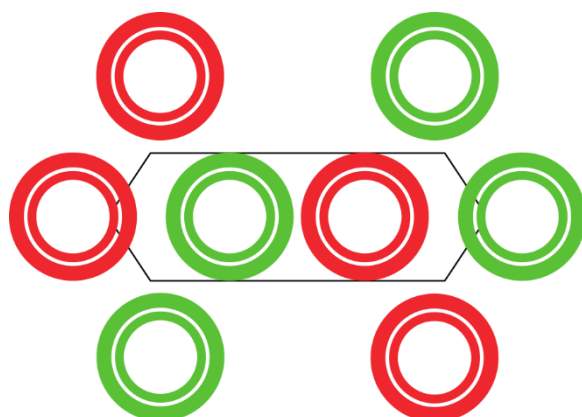

A gép súlya [kg]
Emelési teherbírás
Mérések

82 kg
800 kg
2600 x 1250 mm

6.3. Beindítás feltételei

A gép vákuumos működésével kapcsolatban a következőket végezze el:

- 1 Ellenőrizze a szívósapkák felületét, azok legyenek tiszták, szárazak és zsírmentesek.
 - Ha szükséges, tisztítsa meg a felületet tisztításra alkalmas ecettel, majd alaposan szárítsa meg.
- 2 ellenőrizze a teher felületét, annak tisztának és száraznak kell lennie.
 - Ha szükséges, tisztítsa meg a teher felületét vízzel, majd alaposan szárítsa meg.
- 3 Ellenőrizze a feszültséget a voltmérőn
 - Ne használja a gépet, ha a feszültség 12 V-nál alacsonyabb üresjáratban, vagy 10 V-nál alacsonyabb, amikor a szivattyú aktív. Töltse fel az akkumulátort, és cserélje ki, mielőtt folytatná a tevékenységet.

A teher emelésével kapcsolatban tegye meg a következő lépéseket:

- 4 Ellenőrizze az vákuumnyomást a manométeren.
 - Ne használja a gépet, ha az egyik vagy mindkét manométer mutatója a piros területen belül van.
- 5 Ellenőrizze, hogy a gép be van-e kapcsolva, és világít-e a zöld LED.
 - Ha a gépet kikapcsolt állapotban csatlakoztatják a teherhez, a biztonsági intézkedések és a riasztások nem működnek.
- 6 Ellenőrizze a gép elhelyezkedését a teherhez képest.
 - Lásd 6.4 pontot: Kezelési utasítások.
- 7 Ellenőrizze, hogy az összes rögzítőcsap megvan-e, és megfelelően reteszelve van-e.

6.4. Működtető és vezérlőelemek

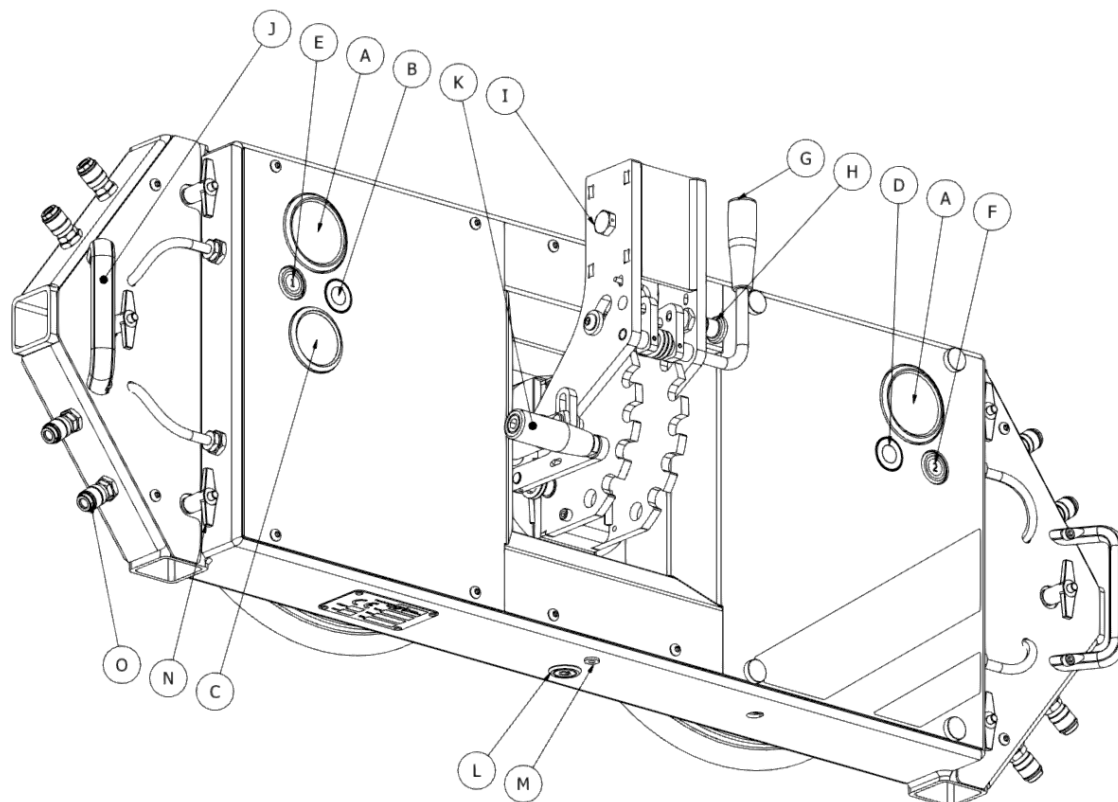

- A: Vákuumnyomás mérő
- B: Zöld LED
- C: Feszültségmérő
- D: Piros LED
- E: 1. nyomógomb
- F: 2. nyomógomb
- G: Kezelőkar Billentő mechanizmus
- H: Beállító csavar Billentő mechanizmus
- I: Retszelőcsap Cserélhető emelőkar
- J: Fogantyú
- K: Kezelőkar Forgató mechanizmus
- L: Be-/kikapcsoló gomb
- M: Töltőcsatlakozó
- N: Rögzítőcsavar, hosszabbító kar
- O: Vákuumos gyorscsatlakozó

6.5. Üzemeltetési utasítások

1 Működés

- A gép bekapcsolásához nyomja meg a BE-/KI kapcsoló gombot

2 Elhelyezés a terhen

- Helyezze a gépet a teher szélessége szerint középpontjára.
- Helyezze a gépet a rakomány magasságának középpontjába vagy a középpont fölé.

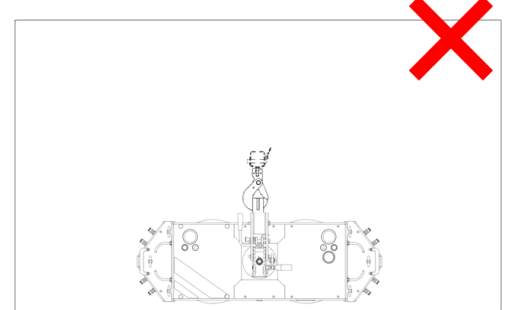
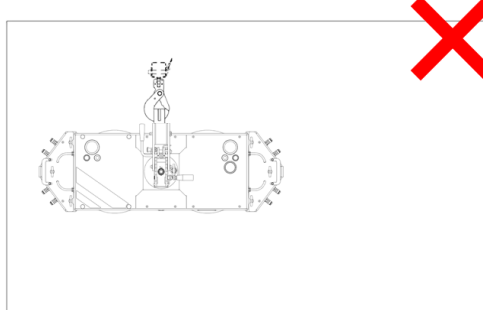
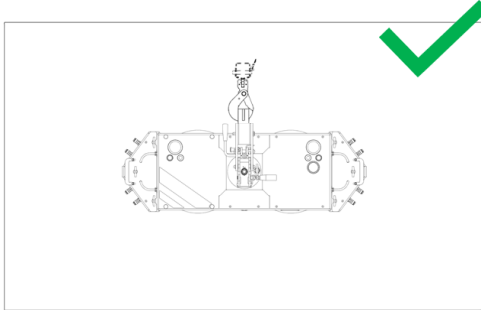

3 A teher vákuumos rögzítése (A GÉP MŰKÖDTETÉSE)

- Nyomja a gépet a teherhez.
- Nyomja meg a gép 1. nyomógombját [E].
- Várjon, amíg a zöld LED [B] világít.

4 A teher vákuumos rögzítése (A GÉP VEZÉRLÉSE)

- Nyomja a gépet a teherhez.
- Nyomja meg a távirányítón a középső gombot.
- Várjon, amíg a zöld LED világít.

5 A teher billentése



VESZÉLYRE VALÓ FIGYELMEZTETÉS:

A lekapcsolás során a teher ellenőrizetlenül elmozdulást végezhet. Ennek elkerülése érdekében tartsa szilárdan a terhet, vagy kérje kollégája segítségét, ha szükséges.

- Oldja ki a beállító csavart.
- Húzza maga felé a működtető fogantyút.
- Billentse az üveglapot a kívánt helyzetbe
- Nyomja a kezelőkart a kiindulási helyzetbe > Ellenőrizze, hogy a fogantyú teljesen hátra van-e tolvá.
- Rögzítse a beállító csavart.

6 A teher forgatása



VESZÉLYRE VALÓ FIGYELMEZTETÉS:

A lekapcsolás során a teher ellenőrizetlenül elmozdulást végezhet. Ennek elkerülése érdekében tartsa szilárdan a terhet, vagy kérje kollégája segítségét, ha szükséges.

- Húzza maga felé a működtető fogantyút.
- Forgassa az üveglapot a kívánt helyzetbe.
- Nyomja a kezelőkart a kiindulási helyzetbe > Ellenőrizze, hogy a fogantyú teljesen hátra van-e tolvá.

7 A teher lerakása (A GÉP MŰKÖDTETÉSE)



VESZÉLYRE VALÓ FIGYELMEZTETÉS:

Győződjön meg arról, hogy a gép feszültségmentes, és egyenesen az emelési pont alatt lóg, hogy megakadályozza a gép ellenőrizetlen mozgását.

- Nyomja meg egyszerre a gép 1-es nyomógombját [E] és 2-es nyomógombját [F].

8 A teher lerakása (TÁVVEZÉRLÉS)



VESZÉLYRE VALÓ FIGYELMEZTETÉS:

Győződjön meg arról, hogy a gép feszültségmentes, és egyenesen az emelési pont alatt lóg, hogy megakadályozza a gép ellenőrizetlen mozgását.

- Nyomja meg a távirányítón a középső gombot.
- Engedje fel a középső gombot.
- Nyomja meg a távirányító bal és jobb oldali gombját, és tartsa lenyomva a gép leválasztásáig.

9 Riasztás esetén rögzítse a terhet.



VESZÉLYRE VALÓ FIGYELMEZTETÉS:

Győződjön meg arról, hogy a gép feszültségmentes, és egyenesen az emelési pont alatt lóg, hogy megakadályozza a gép ellenőrizetlen mozgását.



MEGJEGYZÉS:

A riasztás után a gép még legalább 5 percig tartja a terhet.

- Ellenőrizze a környezetet, és jelöljön ki egy biztonságos helyet a rakomány lerakásához.
- Amennyire csak lehet, a terhet engedje le a föld közelébe.
- Helyezze a rakományt arra a helyre, ahol le lehet tenni.
- Válassza le a terhet a 7. és 8. szakaszban leírtak szerint.
- Vizsgálja meg a gépet, és javítsa ki az esetleges hibákat. Forduljon a gyártóhoz vagy a szállítóhoz, ha a hiba vagy a probléma nem oldható meg.

Figyelem: a gép nem használható, amíg a probléma/hiba meg nem oldódik!

6.6. Használat közbeni feltételek

- 1 Ha megszólal az alacsony vákuum riasztó, a rakományt azonnal biztonságosan le kell tenni.**
 - A riasztó megszólalásakor tovább dolgozni tilos!
- 2 Működés közben maradjon a gép halló- és látótávolságán belül**
 - A riasztásnak mindig láthatónak és hallhatónak kell lennie.
- 3 Csak akkor vegye le a terhet a gépről, ha az emelőlánc / heveder az emelési pont felett feszültségmentes.**
 - Egyébként a gép forgásba kezdhet.
- 4 Mindig jelezze a jelenlévő személyeknek, mielőtt elmozdít egy terhet vagy kiengedi a terhet a gépről.**
 - Ez különösen fontos, ha a gépet távirányítóval működtetik.

6.7. Használat utáni feltételek

- 1 A gépet minden használat után helyezze a mellékelt szállítókoszba vagy szállítódobozba, és abban tárolja.**
 - A szívósapkák tömítőprofiljának az aljzattól távol kell lennie hogy ne deformálódjanak.

7. KARBANTARTÁS ÉS ELLENŐRZÉS

7.1. Általános leírás

A felhasználó számára a gép karbantartásmentes. A jogszabályban előírt időszakos ellenőrzés során minden alkatrész állapotát ellenőrizni kell és szükség esetén ki kell cserélni.

Fontos azonban, hogy a felhasználó tisztán tartsa a gépet, és hogy az alábbi ellenőrzéseket időben elvégezzék (lásd a karbantartási és ellenőrzési ütemtervet).

A felhasználó által végzett minden javítás vagy csere után minden napi és havi ellenőrzési feladatot el kell végezni.

7.2. Karbantartási és ellenőrzési feladatok

Az alábbi karbantartási előírások dokumentálása során általános működési feltételeket és környezeti hőmérsékleteket vettünk figyelembe.

Ha a gépet intenzíven vagy extrém körülmények között használják, a karbantartást gyakrabban kell elvégezni, vagy más alkatrészekre nagyobb figyelmet kell fordítani. Ebben az esetben a gyártóval egyeztetve határozza meg a karbantartási feladatok elvégzésének gyakoriságát.

Az alábbi táblázat a legfontosabb karbantartási és ellenőrzési feladatokról nyújt áttekintést.

3. táblázat: Karbantartási és ellenőrzési ütemterv

Művelet	Gyakoriság			
	Naponta	Havonta	Évente	Háromévente egyszer
Szívósapka				
Ellenőrzés	●			
Tisztítás		●		
Ellenőrzés			●	
Jelzés és jelzőfények				
Ellenőrzés	●			
Ellenőrzés			●	
Vákuumszivattyú				
Ellenőrzés		●		
Ellenőrzés			●	
Megelőző csere				●
Vákuumrendszer				
Ellenőrzés		●		
Ellenőrzés			●	
Gépváz				
Ellenőrzés	●			
Tisztítás		●		
Ellenőrzés			●	

1 A szívósapka ellenőrzésének menete

- Ellenőrizze a tömítőélt, hogy van-e rajta repedés vagy egyéb sérülés.
- Ellenőrizze a szívósapka tömlőjét, hogy van-e rajta kopás vagy sérülés.

2 A jelzések és jelzőfények ellenőrzésének menete

- Kapcsolja be a gépet. Bekapcsolás után azonnal ellenőrizze, hogy világít-e a piros LED, és megszólal-e a hangjelzés. Ha a szivattyú bekapcsol, de a LED vagy a berregő nem, akkor hibás(ak).
- Ellenőrizze, hogy a zöld LED világít-e, mielőtt a szivattyút kikapcsol. Ha a szivattyút kikapcsol, de a LED nem gyullad ki, akkor hibás.

3 A feszültségmérő ellenőrzésének menete

- Töltés után kapcsolja be a gépet. Ellenőrizze, hogy a feszültségmérő mutatója elmozdul-e. Ha a szivattyú bekapcsol, de a mutató nem mozdul el, akkor a feszültségmérő hibás.

4 A manométer ellenőrzésének menete

- Kapcsolja be a gépet, és vákuummal rögzítse a teherhez. Ellenőrizze, hogy a manométer mutatója elmozdul-e. Ha a szivattyú kikapcsol és a zöld LED világít, miközben a manométer mutatója nem mozdul el, a manométer hibás.

5 Az vákuumrendszer ellenőrzésének menete

- Kapcsolja be a gépet, és vákuummal rögzítse a teherhez. Kapcsolja ki a gépet, amikor a szivattyú leáll, és jegyezze fel mindkét rendszer nyomását, ahogy az a manométeren látható. Ellenőrizze, hogy a vákuumnyomás mindkét rendszerben nem csökken-e 0,2 bar-nál nagyobb mértékben öt percen belül.

6 A gépkeret ellenőrzésének menete

- Ellenőrizze a gépet, hogy nincsenek-e rajta sérülések vagy vetemedett alkatrészek. Különös figyelemmel ellenőrizze a csatlakozócsapok furatait és magukat a csatlakozócsapokat. Ha valamelyik alkatrész megsérült, azt ki kell cserélni, mielőtt a gépet újra használatba veszik.

8. HIBAKERESÉS



VESZÉLYRE VALÓ FIGYELMEZTETÉS:

A meghibásodás elhárítása előtt ellenőrizze, hogy a gépet biztonságos módon kikapcsolták-e.



VESZÉLYRE VALÓ FIGYELMEZTETÉS:

Javítást csak a gyártó vagy a márkakereskedő végezhet.

Az alábbi műveletek kivételével javítást csak a gyártó vagy hivatalos kereskedő végezhet. Az itt fel nem sorolt meghibásodás esetén azonnal forduljon a gyártóhoz vagy a forgalmazóhoz. Ne használja a gépet, amíg a hibát el nem hárítják.

Hiba	Lehetséges ok	Megoldás
A gép nem kapcsol be	Az akkumulátor lemerült vagy meghibásodott - A biztosíték kiégett	- Töltse fel vagy cserélje ki az akkumulátort - Biztosíték cseréje

8.1. Útmutató az akkumulátor cseréjéhez

- Csavarja ki a fedél négy csavarját (lásd a 3. képet) ; vegye le az akkumulátortartó rekesz fedelét.
- Óvatosan vegye ki az akkumulátort a rekeszből (lásd a 4. képet).
- Csatlakoztassa a gyorskábel a új akkumulátorhoz.
- Helyezze vissza az új akkumulátort a rekeszbe > gondosan ellenőrizze, hogy a megfelelő típusú akkumulátort használja-e.
- Helyezze vissza a fedelet a gépre, és húzza meg erősen a négy csavart.
- A napi és havi ellenőrzési feladatokat a 3. táblázatban szereplő ellenőrzési ütemterv szerint végezze el.



3. ábra

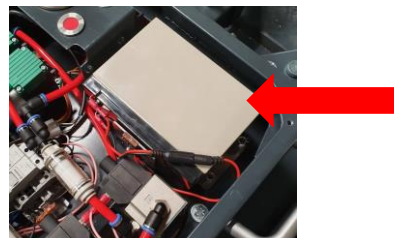

4. ábra

9. SZÉTSZERELÉS ÉS ÁRTALMATLANÍTÁS

Az alkatrészek cseréjekor vagy a gép élettartamának végén a felhasználónak gondoskodnia kell arról, hogy minden alkatrészt, anyagot és (folyékony) anyagot a vonatkozó környezetvédelmi előírásoknak megfelelően ártalmatlanítsanak, megsemmisítsenek vagy újra felhasználjanak.

A gép csak általánosan ismert anyagokat tartalmaz. A gyártás során betartották az elfogadott hulladékfeldolgozási lehetőségeket, és ezen anyagok szétszerelése és ártalmatlanítása során nem ismertek konkrét kockázatok. A gép legtöbb alkatrésze újrahasznosítható.

Gépekre vonatkozó uniós megfelelőségi nyilatkozat

(A gépekről szóló 2006/42/EK irányelv II. 1.A mellékletének megfelelően)

Mi, a Grip Lifting Equipment Handelsweg 1c 2861 GN Bergambacht Tel.: + 31 (0) 6 2727 1018	műszaki dokumentáció hivatalos készítője: Grip Lifting Equipment Handelsweg 1c 2861 GN Bergambacht Tel.: + 31 (0) 6 2727 1018
---	---

felelősségünk tudatában kijelentjük, hogy a kiadott gép:

Type: Glass-Maxx S800	Sorozatszám:
-----------------------	--------------

amelyre ez a nyilatkozat vonatkozik, összhangban van ezen irányelv és a következő irányelv(ek) vonatkozó rendelkezéseivel:

EMC Irányelv 2014/30/EU

és adott esetben megfelel a következő harmonizált szabvány(ok)nak vagy e szabványok részeinek:

NEN-EN-ISO 14121-2 (2012)	Gépek biztonsága – Kockázatértékelés, 2. rész: Gyakorlati útmutató és módszertani példák.
NEN-EN-ISO 12100 (2010)	Gépek biztonsága – A kialakítás általános elvei – Kockázatértékelés és kockázatcsökkentés
NEN-IEC 60204-1 (2018)	Gépek biztonsága – Gépek villamos szerkezetei, 1. rész: Általános követelmények.
NEN-EN 614-2:A1 (2008)	Gépek biztonsága – Ergonómiai tervezési alapelvek, 2. rész: A gép kialakítása és a munkafeladatok közötti kölcsönhatások.
NEN-EN-ISO 14120 (2015)	Gépek biztonsága – Védőelemek – Rögzített és mozgó védőelemek tervezésének és kialakításának általános követelményei.
NEN-EN 13849-1 (2016)	Gépek biztonsága – A vezérlőrendszer biztonsági funkcióval rendelkező részei, 1. rész: Általános alapelvek.
NEN-EN 61000-6-2 (2019)	Elektromágneses összeférhetőség (EMC) – 6-2. rész: Általános szabványok – Az ipari környezet zavartűrése.
NEN-EN 61000-6-4 (2019)	Elektromágneses összeférhetőség (EMC) – 6-4. rész: Általános szabványok – Ipari környezetek zavarkibocsátási szabványa.

Aláírás:



Név: Martijn van Wijngaarden

Beosztás: Tulajdonos

Lakóhely /ország: Bergambacht, Hollandia

Dátum: 2020. 05. 01.