

Brukerhåndbok

TC1

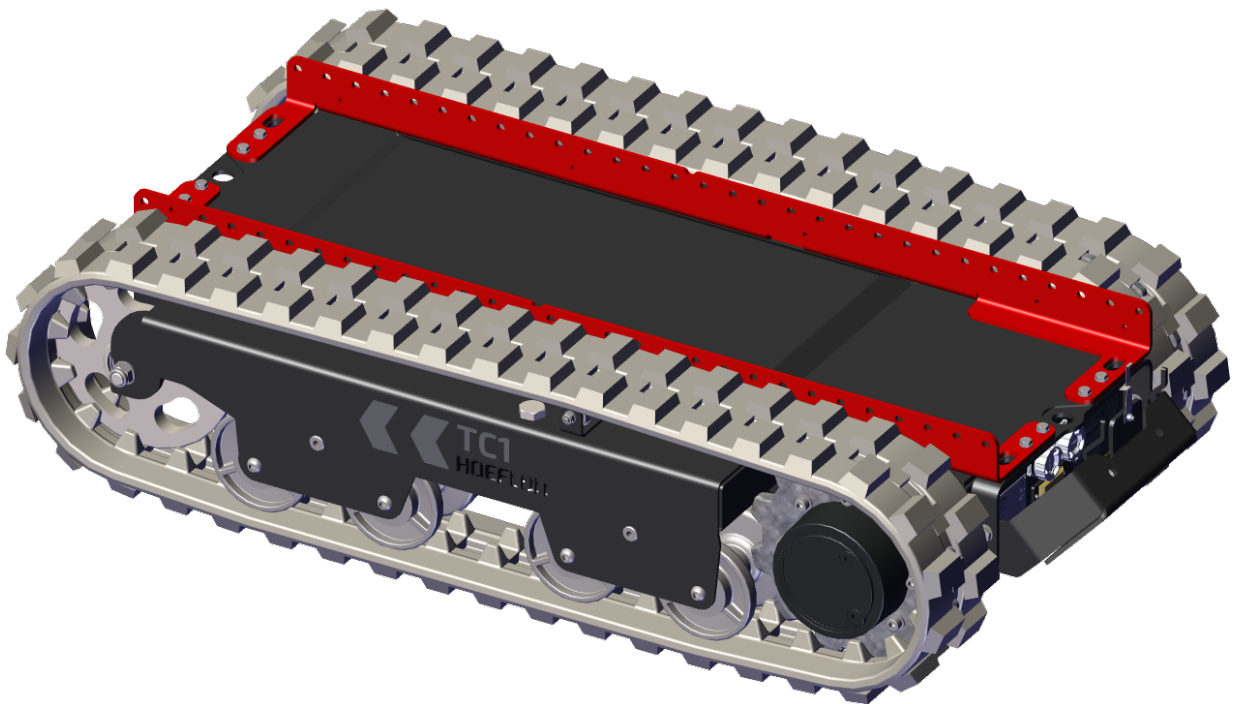

Oversettelse av den originale bruksanvisningens

Serienr.:

Leveringsdato:

Referanse: U.TC1.00.00.NO

Versjon: Versjon: 1.0

Innholdsfortegnelse

Revisjonskontroll	i
Eiendomsrettigheter	i
Forord	ii
Generelle betingelser og vilkår	ii
Garanti og ansvar	ii
Målgruppe	iii
Varselikoner	iii
Brukerhåndbokens oppbygning	iv
1. Innledning	1
1.1 Tiltenkt bruk	1
1.2 Ikke tiltenkt bruk	1
1.3 EU-erklæring	2
1.4 Typeskilt	2
2. Sikkerhet	3
2.1 Innledning	3
2.2 Personell	3
2.3 Arbeidsmiljø	4
2.4 Mens du arbeider	5
2.5 Etter jobb	5
2.6 Piktogrammer	6
3. Tekniske data	7
3.1 Dimensjoner	7
3.2 Tyngdepunkt	7
3.3 Spesifikasjoner	7
3.3.1 Grunnleggende data	7
3.3.2 Kjøreforhold	8
3.3.3 Omgivelsesforhold	8
3.3.4 Elektrisk system	8
4. Beskrivelse	9
4.1 Hovedkomponentene på vognen	9
4.2 Hovedkomponenter – frontpanel	10
5. Fjernkontroll	11
5.1 Innledning	11
5.2 Knapper	12
5.2.1 Kontrollknapper for beltevognen	12

5.2.2 Navigasjonspanel	13
5.3 Spaker	13
5.3.1 Standard konfigurasjon	13
5.3.2 «Tank»-konfigurasjon	14
5.3.3 Kalibrering	15
5.4 Skjerm	18
5.5 Koble til beltevognen	19
5.5.1 LED-en blinker ikke	20
5.5.2 LED-en slutter å blinke og slås AV	20
5.6 Meny	20
5.6.1 Åpne menyen	20
5.6.2 Meny TC1 Data	21
5.6.3 Lever calibration (spakkalibrering)	22
5.6.4 Innstillingsmeny	22
5.6.5 Velg en beltevogn	24
5.7 Skifte ut og lade batteriet i fjernkontrollen	26
6. Pleie av batteripakken	27
6.1 Innledning	27
6.2 Skifte batteripakke	27
7. Installasjon	29
7.1 Daglig inspeksjon (inspeksjon før bruk)	29
7.2 Slik starter og stopper du beltevognen	30
7.2.1 Starte beltevognen	30
7.2.2 Slik stanser du beltevognen	30
7.3 Installasjon av stolpene	31
8. Drift	33
8.1 Slik flytter du beltevognen	33
8.1.1 Identifiser kjøremodusen	33
8.1.2 Slik bruker du kontrollene i standardmodus	34
8.1.3 Slik bruker du kontrollene i «Tank»-modus	34
8.2 Maksimale helningsvinkler under flytting av beltevognen uten last	34
8.3 Sleping av last	35
9. Vedlikehold	37
9.1 Innledning	37
9.2 Vedlikeholdsarbeid	38
9.2.1 Første gangs bruk	38
9.2.2 Planlagt service	38
9.3 Sikkerhet under vedlikeholdet	38
9.4 Vedlikeholdsplan	40
9.4.1 Generelt	40

9.4.2 Belteføringsunderstellet	40
9.4.3 Elektrisk system	41
9.5 Hver 50. time	42
9.5.1 Inspiser beltestrammingen	42
10. Feilsøking	43
10.1 Fjernkontrollen kan ikke kommunisere med beltevognen	43
10.1.1 LED-en blinker ikke	43
10.1.2 LED-en slutter å blinke og slås AV	43
10.2 Beltevognen starter ikke	43
10.3 Batteriet er helt utladet	44
10.4 Feilkoder	44
10.5 Sikringer og releer	44
10.5.1 Skifte ut en ødelagt sikring eller relé	45
10.5.2 Sikringer	46
11. Transport og oppbevaring	47
11.1 Transport av en beltevogn	47
11.1.1 Sette beltevognen på transportkjøretøyet	47
11.1.2 Sikre beltevognen for transport	47
11.2 Slik løfter du beltevognen	48
11.3 Sette beltevognen til oppbevaring	48
11.3.1 Sette beltevognen til oppbevaring uten en ladeenhet	48
12. Avhending	51
12.1 Kassering av beltevognen	51
12.2 Avfallshåndtering	51
Vedlegg	53
13.1 Maksimale helningsvinkler	53
13.1.1 Til siden	53
13.1.2 Forover og bakover	54

REVISJONSKONTROLL

Revisjon	Publiseringsdato	Kommentarer	Fra serienummer
Versjon: 1.0	15-09-2025		XXXX XXXX

PRODUSENT

Hoeflon International B.V.
Zwolleweg 2
3771 NR Barneveld
www.hoeflon.com

Generelle forespørsler

T: +31(0)342 400 288
E: info@hoeflon.com

Teknisk brukerstøtte

E: support@hoeflon.com

EIENDOMSRETTIGHETER

Alle rettigheter forbeholdes. Ingen del av denne publikasjonen kan reproduseres, oppbevares i et lagringssystem eller overføres i noen form eller på noen måte (elektronisk eller mekanisk, inkludert kopiering, opptak eller annet) uten skriftlig forhåndstillatelse fra Hoeflon International B.V. Dette gjelder også for tilhørende tegninger og diagrammer.

© Copyright 2025

FORORD

Takk for at du kjøpte Hoeflon TC1. Vi håper at du får glede av å bruke det og at du vil ha gleden av å bruke det i mange år framover.

Denne brukerhåndboken inneholder bruksanvisningen for Hoeflon TC1. I denne brukerhåndboken vil vi referere til den som beltevognen.

Les denne brukerhåndboken nøye for å bli kjent med korrekt drift og vedlikehold av beltevognen. Figurene i dette dokumentet er kun ment som illustrasjoner, og de kan avvike noe fra beltevognen i din situasjon.

Hoeflon International B.V. anbefaler at du oppbevarer den originale brukerhåndboken, inkludert alle vedleggene, på et sikkert, tilgjengelig sted. Oppbevar en kopi av brukerhåndboken nær maskinen på arbeidsplassen.

Generelle betingelser og vilkår

I alle tilfeller leverer Hoeflon International B.V. maskinen utelukkende i henhold til generelle betingelser og vilkår som gjelder på kjøpstidspunktet. Disse generelle betingelser og vilkår finner du på nettsiden www.hoeflon.com.

Selv om Hoeflon International B.V. har gjort alt som rimelig kan forventes for å sørge for at informasjonen i denne brukerhåndboken er så presis og nyttig som mulig, kan Hoeflon International B.V. ikke gi noen garanti når det gjelder riktigheten eller fullstendigheten til informasjonen i håndboken.

Hoeflon International B.V. vil etter beste evne sørge for at informasjonen i denne brukerhåndboken er fullstendig, korrekt og oppdatert. Hoeflon International B.V. tar ikke ansvar for konsekvenser som måtte oppstå som følge av feil, med mindre disse feilene skyldes overlagte eller grovt uaktsomme handlinger fra Hoeflon International B.V.

Hoeflon International B.V. driver kontinuerlig forbedring og videreutvikling av produktene sine. Vi forbeholder oss retten til å foreta endringer i den tekniske designen og gjennomføre disse uten forvarsel.

Kontakt din Hoeflon-forhandler for teknisk brukerstøtte.

Garanti og ansvar

Hoeflon TC1 er i samsvar med de grunnleggende sikkerhets- og helsekravene i EU-direktivene. Det har blitt nøye testet for problemfri bruk på fabrikken. Hvis beltevognen har problemer, avslutt bruken av beltevognen og ta umiddelbart kontakt med Hoeflon-forhandleren.

Bruk beltevognen bare til å løfte last som beskrevet i denne brukerhåndboken. Ikke bruk beltevognen på noen annen måte.

Ikke bruk beltevognen hvis:

- den er skadet
- det finnes en feil
- det finnes en advarsel

Reparer beltevognen først.

Hoeflon International B.V. er ikke ansvarlig for noen skade som følge av:

- at instruksjonene i denne brukerhåndboken ikke følges
- at fabrikkspesifikasjonene overskrides
- at de juridiske kravene ikke overholdes

IKKE:

- modifierer beltevognen
- reparer beltevognen selv
- bruk uautoriserte reservedeler

Kontroller at du vedlikeholder beltevognen riktig, slik det er beskrevet i denne brukerhåndboken.

Målgruppe

Denne brukerhåndboken er beregnet for alle som arbeider med eller på beltevognen.



Merk!

Sørg for at du har lest og forstått innholdet i brukerhåndboken til beltevognen.

Sørg for at du vet hvordan du bruker beltevognen.

Bruk bare beltevognen hvis du har tilstrekkelig opplæring og fullt ut forstår hvordan du bruker beltevognen. Følg lokale lover om opplæring og utstyrskompetanse. Hoeflon International B.V. kan gi opplæring i bruk av beltevognen.

Hold deg alltid trygg i kjente og ukjente situasjoner.

Varselikoner

Instruksene, anbefalingene og advarslene i denne brukerhåndboken er ledsaget av følgende vilkår og piktogrammer. Les disse instruksene nøye.



Fare

Identifiserer en svært farlig situasjon som, hvis den ikke forhindres, kan føre til død eller svært alvorlig personskade.



Advarsel

Identifiserer en farlig situasjon der det er fare for alvorlig personskade.



Forsiktig

Identifiserer en situasjon der utstyr eller eiendom kan bli skadet, eller om det er fare for personskade.



Merk!

Identifiserer viktig informasjon for å hjelpe deg med å forstå eller justere utstyret.

Brukerhåndbokens oppbygning

Forord beskriver formålet med håndboken, generelle vilkår, garanti og ansvar, målgruppe og merknader for leseren.

Innledning inneholder en introduksjon av beltevoggen.

Sikkerhet omhandler alle punktene brukeren må kjenne til for å jobbe med beltevoggen på en sikker måte.

Tekniske data gir dimensjonene og spesifikasjonene til beltevoggen.

Beskrivelse beskriver hovedkomponentene på beltevoggen og hvordan de ulike komponentene betjenes.

Installasjon gir informasjon om tilkobling av hver komponent.

Drift inneholder en bruksanvisning for tiltenkt bruk av beltevoggen.

Vedlikehold gir informasjon om nødvendig vedlikehold.

Feilsøking har en liste med mulige feil og hvordan disse kan utbedres.

Transport og oppbevaring gir anbefalinger for transport og oppbevaring av beltevoggen.

Avfallshåndtering inneholder instruksjoner for kassering av beltevoggen.

1.

Innledning

1.1 Tiltentkt bruk

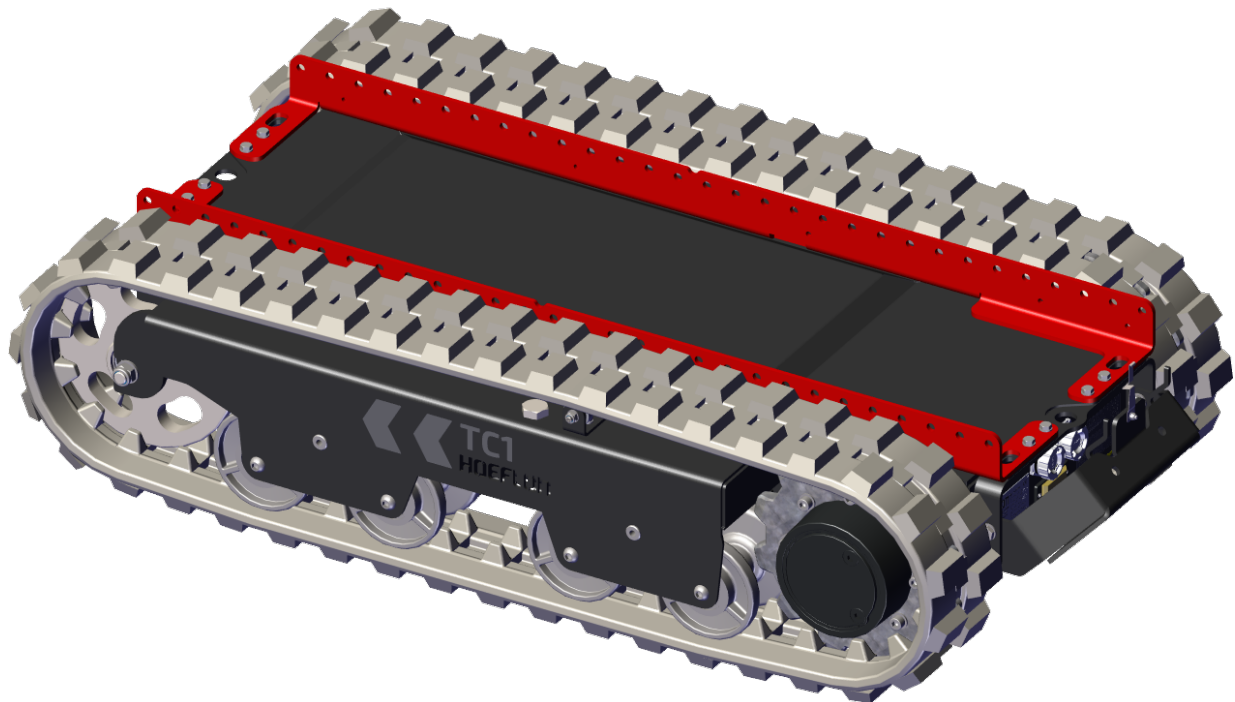

Beltevognen skal bare brukes til å transportere gods (see 3.3.1 Grunnleggende data) for mer informasjon.

Beltevognen kan brukes innendørs og utendørs (see 3.3.3 Omgivelsesforhold).

Bruk fjernkontrollen til å styre beltevognen.

1.2 Ikke tiltentkt bruk

Ikke bruk beltevognen for bending eller skyving.

1.3 EU-erklæring

Hoeflon International B.V. erklærer at beltevognen oppfyller kravene i gjeldende europeiske direktiver. EU-samsvarserklæringen er en del av dokumentasjonen som leveres med beltevognen.

1.4 Typeskilt

Et typeskilt som inneholder maskindata er montert bak på beltevognen, bak dekselet. Typeskiltet må ikke fjernes. CE-merkingen angir at beltevognen er i samsvar med gjeldende standarder i EØS.

HOEFLON®		CE 2006/42 	
Zwolleweg 2		tel: +31(0)342 400288	
3771 NR Barneveld		info@hoeflon.com	
THE NETHERLANDS		www.hoeflon.com	
Type	<input type="text"/>	Year of Registration	<input type="text"/>
Model	<input type="text"/>		
Serial No.	<input type="text"/>	Year of Manufacture	<input type="text"/>
Weight	<input type="text"/> KG	Max. Capacity	<input type="text"/> KG

Type	Type maskin
Modell	Merket til maskinen
Serienr.	Serienummeret til maskinen
År	Året maskinen ble bygget
Vekt	Vekt til maskinen
Maks kapasitet	Maksimal arbeidslast



Merk!

Oppgi typenummer og serienummer ved bestilling av deler.

2.

Sikkerhet

2.1 Innledning

Sørg for at du har lest håndboken for beltevognen, og at du forstår innholdet fullt ut.

Sørg for at du forstår og overholder alle gjeldende lovkrav for bruk av beltevognen før du begynner arbeidet.

Når du bruker beltevognen:

- Følg alle advarsler og forskrifter.
- Følg alle gjeldende nasjonale forskrifter for:
 - arbeide med beltevognen
 - arbeidsforhold
 - arbeidssikkerhet

Følg de generelle sikkerhetsreglene i dette kapittelet når du bruker beltevognen.

Vær alltid oppmerksom på komponentenes vekt og belastningene.

Bruk bare de riktige verktøyene.

Hold beltevognen ren.

2.2 Personell



Merk!

Sørg for at alt personell som arbeider med beltevognen har de nødvendige godkjenninger og arbeidstillatelser som er spesifisert i lokale lover om opplæring og utstyrskompetanse.

**Forsiktig**

Bruk alltid godkjent personlig verneutstyr.

- Vernehjelm
- Vernesko
- Hansker
- Vernebriller

Alt driftspersonell skal:

- vær skikket til å gjøre oppgaven
- holde seg utenfor beltevognens bruksområde
- være fullstendig kjent med innholdet i brukerhåndboken til beltevognen
- være kjent med alle funksjoner og redskaper som er forbundet med utstyret
- være minst 18 år gamle

IKKE:

- være under påvirkning av narkotika eller alkohol.

2.3 Arbeidsmiljø

Sørg for at miljø- og driftsforholdene er trygge og innenfor grensene før du bruker beltevognen.

Påse at underlaget er stabilt og har tilstrekkelig lastbæreevne.

Kontroller at underlaget ikke er glatt.

Sett opp barrierer og sikkerhetsadvarsler rundt hele utkanten av arbeidsområdet. Ikke la uautoriserte personer komme inn i arbeidsområdet.

Bruk ekstra lys i mørke områder.

Ikke røyk eller tenn bål i arbeidsområdet.

Bruk kommunikasjonsutstyr og en person til å holde utkikk hvis du ikke kan se hele arbeidsområdet.

Følg høydebegrensningene i områder under tak.

Ikke bruk beltevognen:

- hvis det ikke er trygt
- nær høyspenningskabler
- i eksplosjonsfarlige omgivelser

2.4 Mens du arbeider



Forsiktig

Hvis du bruker beltevognen feil, kan feil og høye krefter permanent skade eller forkorte levetiden til beltevognen.



Advarsel

Stopp arbeidet og flytt beltevognen til en sikker posisjon hvis en sikkerhetsfunksjon slutter å virke eller blir skadet.



Forsiktig

Ikke la noen slippe opp på beltevognen.

Forbered oppgaven fullt ut.

Overvåk arbeidsområdet hele tiden.

Ikke la uautoriserte personer komme inn i arbeidsområdet.

Forhindre farlige situasjoner mellom:

- beltevognen
- operatøren
- andre mennesker
- lasten
- omgivelsene
- bakken

IKKE:





- gå inn i arbeidsområdet mens beltevognen er i bruk
- la noen komme inn i arbeidsområdet mens beltevognen er i bruk
- berør roterende deler
- berør bevegelige deler

2.5 Etter jobb

- Ta ut nøkkelen før du forlater beltevognen uten tilsyn.
- Fjern alle sikkerhetsbarrierer og advarsler.

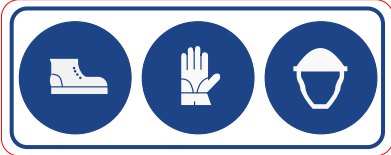
2.6 Piktogrammer

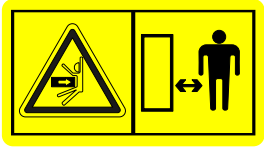
Piktogrammene som er i bruk er vist under. Ikke fjern disse piktogrammene. Skift ut manglende eller skadde piktogrammer umiddelbart.

Piktogram	Betydning	Plassering
	<ul style="list-style-type: none"> Fotbeskyttelse er obligatorisk Håndbeskyttelse er obligatorisk Hodebeskyttelse er obligatorisk 	På rammen bak på beltevognen.
	Les brukerhåndboken først.	På rammen bak på beltevognen.
	Klemfare når beltevognen er i bruk. Hold avstand til beltevognen.	På rammen bak på beltevognen.
	Advarsel om ikke-ioniserende stråling	På rammen foran på beltevognen.
	Etikett som viser når den årlige inspeksjonen skal utføres (bare i Nederland)	På rammen bak på beltevognen.

3.

Tekniske data

3.1 Dimensjoner

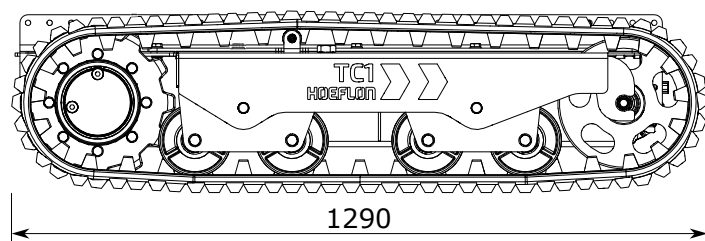
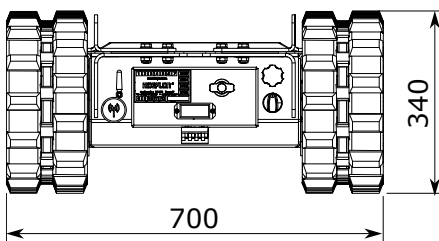

3.2 Tyngdepunkt

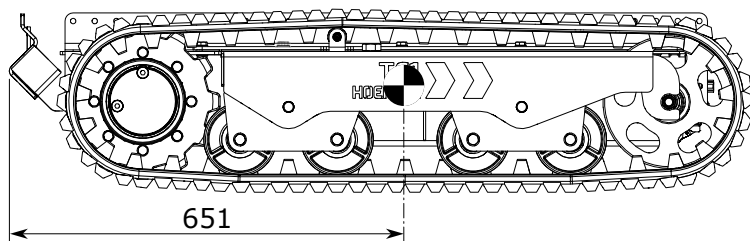
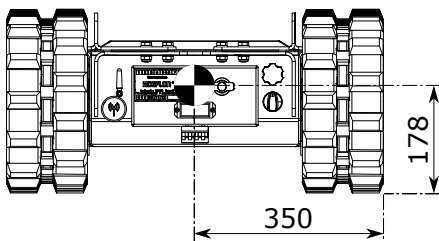

3.3 Spesifikasjoner

3.3.1 Grunnleggende data

Maskinmerke	Hoeflon
Masse av ikke-lastet maskin	306 kg
Maksimal bæreevne	1000 kg

3.3.2 Kjøreforhold

Kjørehastighet	6 km/t
Bakkeklaring	85 mm
Klaringsvinkel	80° foran og bak
Maksimal helningsvinkel	(see 13.1 Maksimale helningsvinkler) i vedlegget.
Maksimal sideveis helningsvinkel	(see 13.1 Maksimale helningsvinkler) i vedlegget.
Minste marktrykk – uten last	1044 kg/m ²
Maksimalt marktrykk – fullastet	4641 kg/m ²

3.3.3 Omgivelsesforhold



Forsiktig

Lasten og/eller vognen kan velte hvis det er sterk vind og lasten er høy.

Omgivelsestemperatur	-10 til 40 °C
Maksimal vindhastighet	Ingen vindbegrensninger

3.3.4 Elektrisk system

Kapasitet	3 kW
Batteripakke	48 V
Batteriets ladetid	4 timer
Batteriets ladespenning	230 V

4.

Beskrivelse

4.1 Hovedkomponentene på vognen

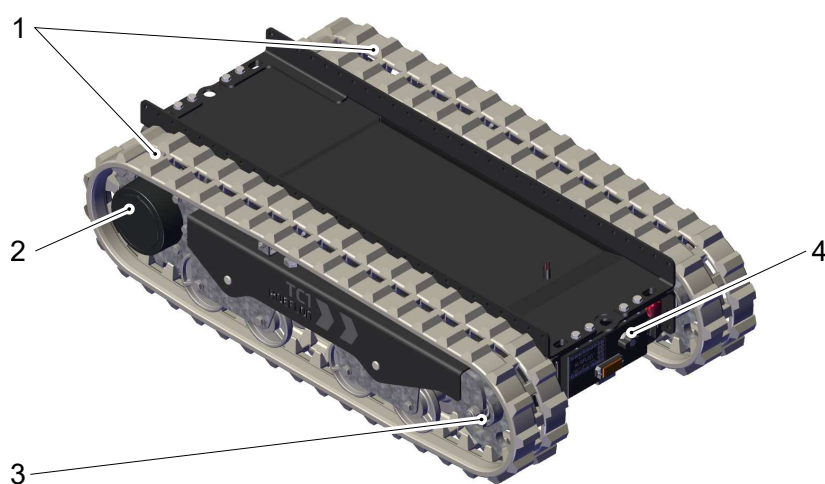

- 1. Belte
- 2. Drivhjul

- 4. Strammehjul
- 5. Frontpanel

4.2 Hovedkomponenter – frontpanel



- | | |
|--|------------------------|
| 1. Batteri i fjernkontroll – ladepanel | 6. Nødstop |
| 2. Antenne | 7. Start-/stoppbryter |
| 3. Sikringsboks – 12 V | 8. Ladekabel |
| 4. Andre batteri for fjernkontroll | 9. Paneldeksel (åpent) |
| 5. Sikringsboks – 48 V | |

5.

Fjernkontroll

5.1 Innledning



Bruk fjernkontrollen til å styre TC1.

Bruk fjernkontrollen med hoftebelte eller skulderrem.

Ha alltid et reservebatteri i laderen.

- Hold fjernkontrollen ren.
- Kontroller at du kan lese piktogrammene og skjermen.

Fjernkontrollen er forseglet mot vannsprut og regn.

- Rengjør ikke fjernkontrollen eller mottakeren med høytrykk.
- Dypp ikke fjernkontrollen eller mottakeren ned i væske.

5.2 Knapper

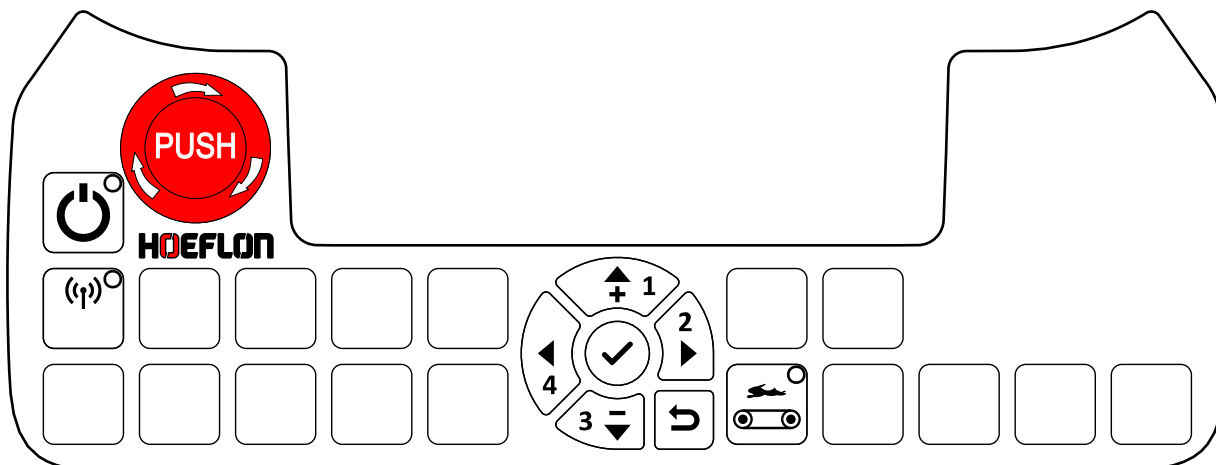

5.2.1 Kontrollknapper for beltevognen

Knapp	Funksjon	Forklaring
	Nødstopp	Stanser umiddelbart alle beltevognens funksjoner. ! Forsiktig Bruk BARE i nødstilfelle. Bruk ikke denne knappen av HVILKEN som helst annen grunn.
	På/av	Starter og stopper fjernkontrollen. Fjernkontrollen er PÅ dersom LED-en er PÅ.
	Koble sammen fjernkontrollen og beltevognen	Trykk én gang for å koble fjernkontrollen til beltevognen. Fjernkontrollen er koblet til en beltevogn når LED-lampen er PÅ.
	Kjørehastighet	Standardhastigheten for beltevognen er hastigheten som er stilt inn i innstillingsmenyen(see 5.6.4 Innstillingsmeny). Skift mellom standard hastighet og FULL hastighet (100 %). Beltevognen fungerer med FULL hastighet når LED-lampen er PÅ.



Merk!

Hvis LED-en lyser, er funksjonen aktiv.

5.2.2 Navigasjonspanel

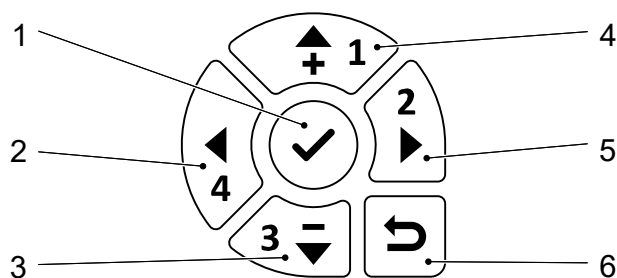

- | | |
|------------------------|--------------------------------|
| 1. Bekreft / åpne meny | 4. Opp |
| 2. Venstre | 5. Høyre |
| 3. Ned | 6. Gå tilbake til forrige meny |

Bruk navigasjonspanelet på fjernkontrollen:

- for å navigere gjennom menyene.
- for å se TC1 Data-menyen (see 5.6.2 Menyene TC1 Data).
- for å kalibrere spakene (see 5.3.3 Kalibrering)
- for å skifte innstillingene i beltevognen (see 5.6.4 Innstillingsmeny).
- for å velge en annen beltevogn (see 5.6.5 Velg en beltevogn).

5.3 Spaker

5.3.1 Standard konfigurasjon

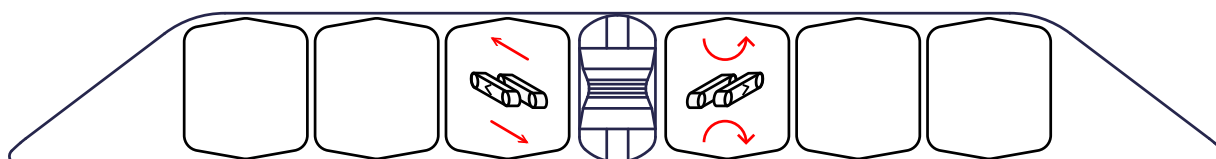

Bilde	Funksjon	Skyv spaken bakover	Skyv spak forover
	Flytt beltevognen forover og bakover	Beltevognen går bakover	Beltevognen går forover
	Snu beltevognen	Beltevognen dreier med urviseren	Beltevognen dreier mot urviseren

5.3.2 «Tank»-konfigurasjon

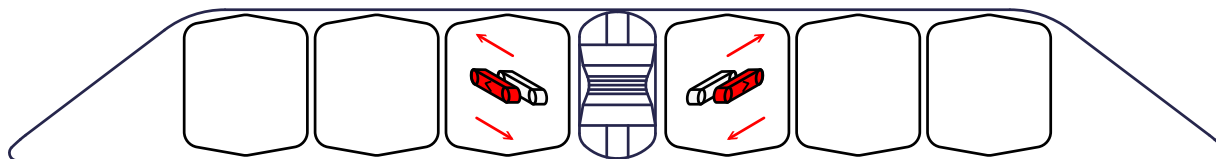

Bilde	Funksjon	Skyv spaken bakover	Skyv spak forover
	Betjener belteføringen (L – venstre)	Bakover	Forover
	Betjener belteføringen (R – høyre)	Bakover	Forover

5.3.3 Kalibrering

Inspisere spakkalibreringen

Kalibrer spakene hvis:

- spakene på fjernkontrollen ikke reagerer i hele bevegelsesområdet
- fjernkontrollen ikke kan kommunisere med beltevognen.



Merk!

Hvis spakene er i midtposisjonen, men fjernkontrollen svarer med «utenfor midtposisjon», kan fjernkontrollen ikke kobles til beltevognen.

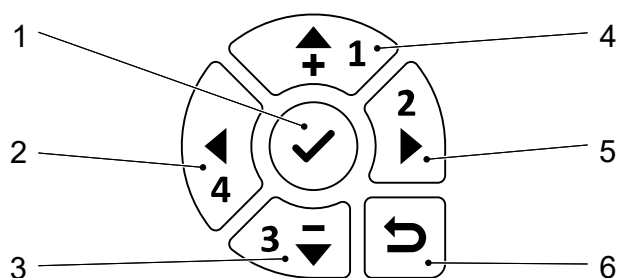

- | | |
|------------------------|--------------------------------|
| 1. Bekreft / åpne meny | 4. Opp |
| 2. Venstre | 5. Høyre |
| 3. Ned | 6. Gå tilbake til forrige meny |

1. Start fjernkontrollen.
2. Trykk **Bekreft**-knappen (1) for å åpne *Fjernkontrollmenyen*.
3. Trykk knappen **Pil ned** for å flytte pilen på skjermen til den peker på *Spakkalibrering*.



4. Trykk **Bekreft**-knappen (1) for å åpne *Spakkalibrering*-menyen.

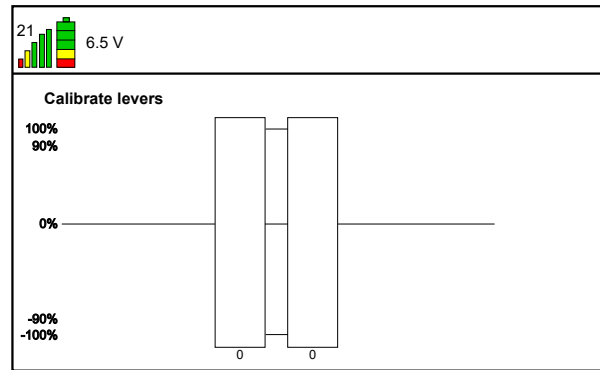

5. Når du betjener en spak, skal den respektive stolpen bli grønn.
6. Skyv spaken helt i en retning.
- Den grønne stolpen må være på 134.
 - Kalibrer spaken på nytt hvis den grønne stolpen er på 134 før spaken er skjøvet helt i en retning.
 - Kalibrer spaken på nytt hvis den grønne stolpen ikke er på 134.

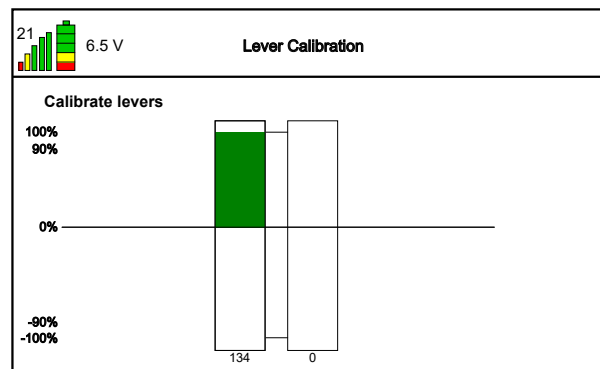

7. Trekk spaken helt i en retning.
- Den grønne stolpen må være på -134.
 - Kalibrer spaken på nytt hvis den grønne stolpen er på -134 før spaken er trukket helt i en retning.
 - Kalibrer spaken på nytt hvis den grønne stolpen ikke er på -134.
8. Gjenta trinn 6 og 7 igjen for de gjenværende spakene.

Kalibrering av spakene:

1. Trykk på knappen **Bekreft** (1). Teksten *Sett spakene i midtposisjon* vises nå.
2. Kontroller at alle spakene er midtposisjonen.

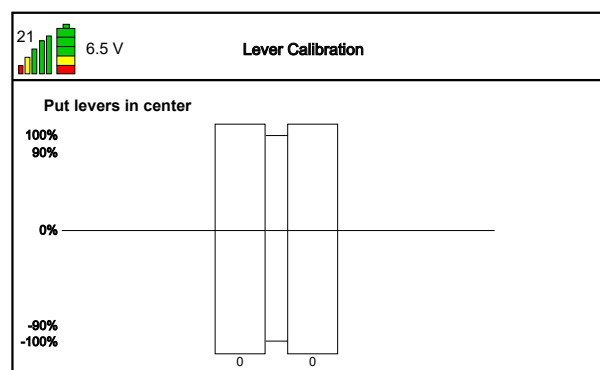

3. Trykk på knappen **Bekreft** (1). Teksten *Beveg spakene frem og tilbake* vises nå.
4. Flytt spakene sakte, én om gangen, helt bakfra til helt forover.



5. Trykk på knappen **Bekreft** (1). Teksten *Lagre kalibrering* vises nå.
6. Flytt spakene én etter én. Flytt spakene helt til endes i begge retninger.
7. Kontroller at hver stolpe blir helt grønn.
8. Trykk på knappen **Bekreft** (1). Innstillingene lagres.
9. Trykk **Tilbake**-knappen (6) to ganger for å gå tilbake til startskjermen.



Feil kalibrering

Dette skjermbildet vises hvis en spak ikke fungerer riktig.

Ikke bruk beltevognen.

Snakk med din Hoeflon-forhandler.

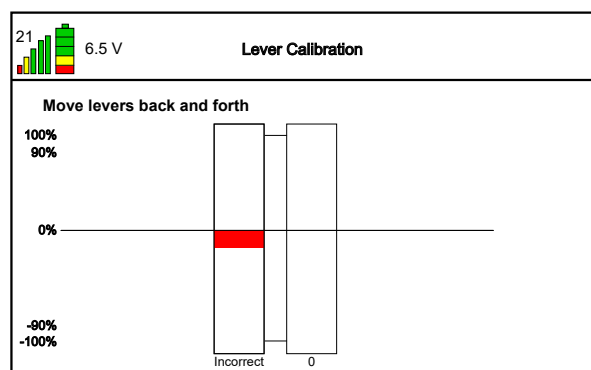

5.4 Skjerm

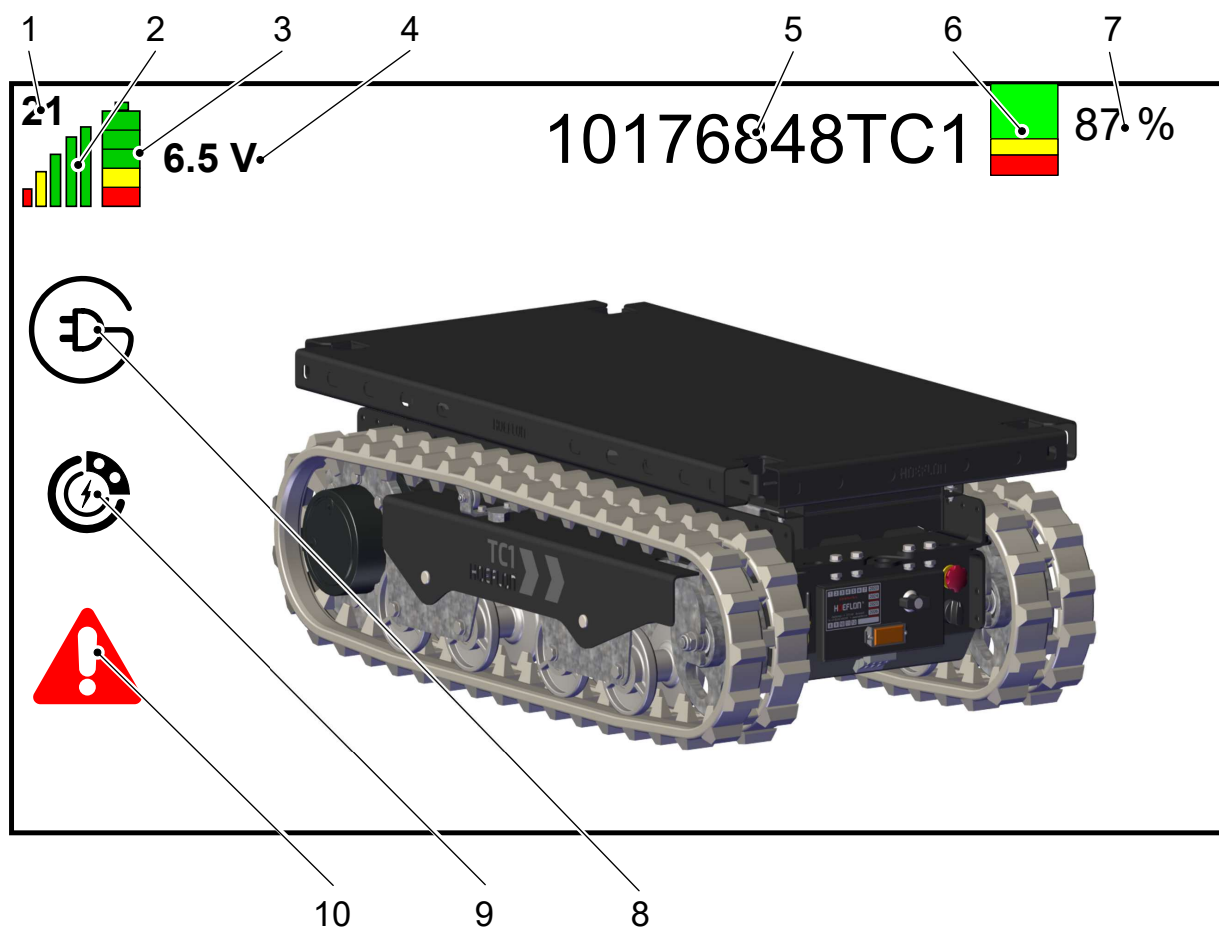

Nr.	Funksjon	Forklaring
1	Kanal	Kommunikasjonskanalen som brukes. Dette kan endres når du starter fjernkontrollen igjen.
2	Signalstyrke	Desto flere søyler > jo bedre signal Stopp og start fjernkontrollen for å velge en annen kanal hvis signalet er for svakt.
3	Ladestatus til batteriet i fjernkontrollen	Desto flere søyler > jo bedre ladenivå. Skift ut batteriet bare når de røde søylene vises (see 5.7 Skifte ut og lade batteriet i fjernkontrollen)
4	Spenning	Fjernkontrollens batterispenning.
5	Vognidentifikasjon	Forteller operatøren hvilken beltevogn fjernkontrollen er koblet til
6	Ladestatus for batteriet i beltevognen	Grønn > tilstrekkelig lading Gul > lading er nødvendig Rød > lading er ikke tilstrekkelig Må lades umiddelbart

Nr.	Funksjon	Forklaring
7	Ladestatus for batteriet i beltevognen [%]	Gjenværende ladning i batteriet
8	Ladeindikator	Symbolet er bare synlig mens vognen lader. Symbolet er ikke synlig ved normal bruk.
9	Regenereringsindikator	Symbolet er bare synlig mens vognen regenererer (for eksempel når den kjører i nedoverbakke). Symbolet er ikke synlig ved normal bruk.
10	Feilindikator	Symbolet er bare synlig hvis vognen har en feil (see 10.4 Feilkoder). Symbolet er ikke synlig ved normal bruk.

5.5 Koble til beltevognen

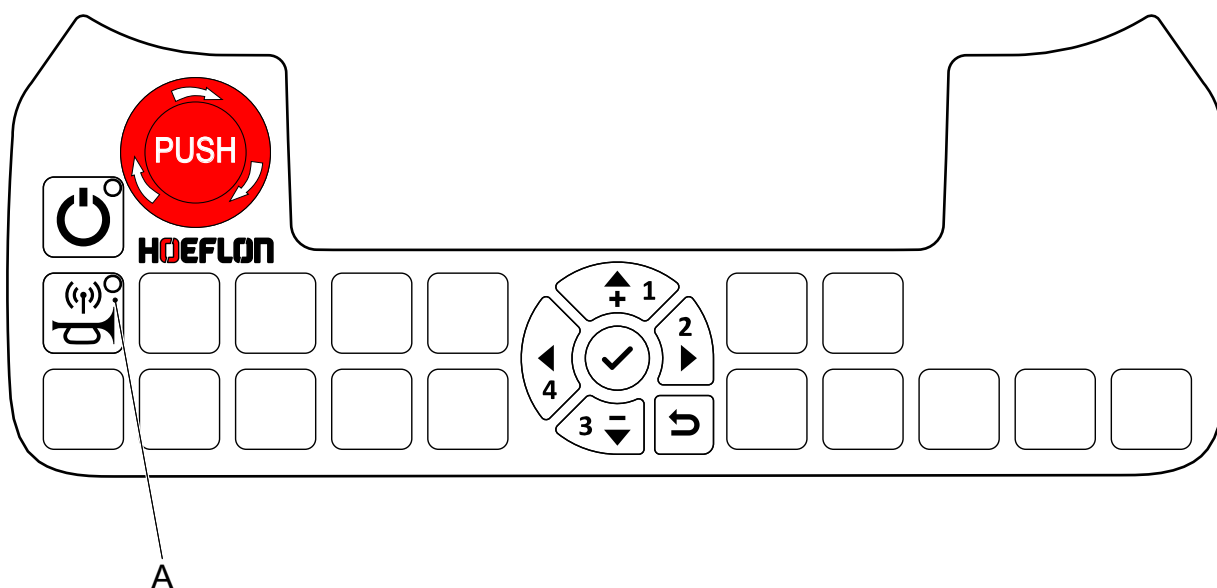

1. Start beltevognen og fjernkontrollen.
2. Kontroller at LED-en i knappen A er AV.



Merk!

Fjernkontrollen er allerede koblet til en beltevogn dersom LED-en er PÅ.

3. Trykk **Koble til**-knappen (A).
4. Se om LED-en i knappen blinker.
 - Hvis LED-en blinker, forsøker RC6 å koble seg til beltevognen.
 - Hvis LED-en ikke blinker, da er det et problem med RC6.
 - Når lyset er PÅ, er RC6 koblet til beltevognen.
 - Hvis LED-en slukkes, kan RC6 ikke koble til.

5.5.1 LED-en blinker ikke

Det er et problem med RC6.

1. Kontroller at alle spakene er midtposisjonen.
2. Kalibrer RC6 dersom alle spakene er i midtposisjonen (see 5.3.3 Kalibrering)
3. Foreta en inspeksjon av **Koble til**-knappen (A).
4. Snakk med Hoeflon-forhandleren dersom du fortsatt ikke kan koble deg til.

5.5.2 LED-en slutter å blinke og slås AV

Det er et problem med beltevognen. Snakk med din Hoeflon-forhandler. Ikke fortsett å jobbe.

5.6 Meny

Standardinnstillingene er stilt inn av Hoeflon. Du kan endre noen av innstillingene om nødvendig.

5.6.1 Åpne menyen

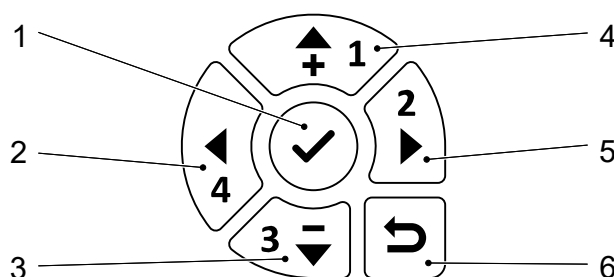

- | | |
|------------------------|--------------------------------|
| 1. Bekreft / åpne meny | 4. Opp |
| 2. Venstre | 5. Høyre |
| 3. Ned | 6. Gå tilbake til forrige meny |

1. Start fjernkontrollen.
2. Trykk **Bekreft**-knappen (1) for å åpne bildet *Menu* (meny).

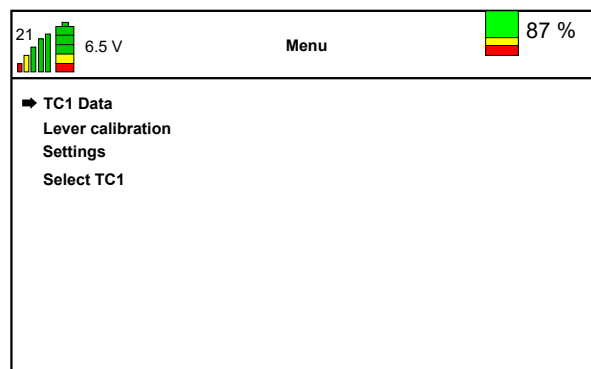

	Beskrivelse
TC1 Data	Viser tilleggsinformasjon for vedlikeholds- eller feilsøkningsformål.
Lever calibration (spakkalibrering)	Kalibrere spaker (see 5.3.3 Kalibrering)
Settings (innstillinger)	Inspiser og endre avanserte innstillinger for TC1 (see 5.6.4 Innstillingsmeny).
Velg TC1.	Bruk denne menyen til å koble til en annen beltevogn (see 5.6.5 Velg en beltevogn).

5.6.2 Menyen TC1 Data

Åpne datamenyen

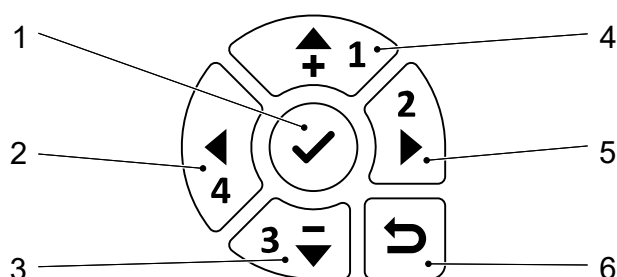

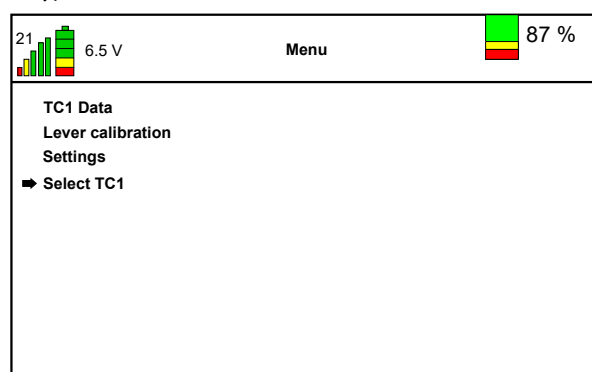

- | | |
|------------------------|--------------------------------|
| 1. Bekreft / åpne meny | 4. Opp |
| 2. Venstre | 5. Høyre |
| 3. Ned | 6. Gå tilbake til forrige meny |

1. Start fjernkontrollen.
2. Trykk **Bekreft**-knappen (1) for å åpne bildet *Menu* (meny).
3. Kontroller at pilen i visningen peker mot *TC1 Data*.
 - Trykk **Pil opp** eller **Pil ned** for å flytte pilen på skjermen til den peker mot *TC1 Data*.
4. Trykk **Bekreft**-knappen (1) for å åpne *menyen TC1 Data*.



Dette er bare en visningsmeny. Det er ingen innstillinger du kan endre.

21  6.5 V	TC1 Data	 87 %
SoC	:	47 %
Motor Contr. temperature	:	24 °C
Motor 1 temperature	:	24 °C
Motor 2 temperature	:	24 °C
Hourcounter	:	00022:14
Hourcounter drive	:	00000:25
Error code Motor Contr.	:	no error
Error code accupack	:	no error

Datatype	Beskrivelse
SoC	Batteriets ladetilstand («State of Charge»).
Motor Contr. temperature	Viser temperaturen i motorens kontrollenhet i C°.
Motor 1 temperature	Viser temperaturen i motor 1 (den venstre motoren) i C°.
Motor 2 temperature	Viser temperaturen i motor 2 (den høyre motoren) i C°.
Hour counter	Viser antall timer som beltevognen har vært slått PÅ.
Hour counter - drive	Viser antall timer som beltevognen faktisk har kjørt.
Error code Motor Contr.	Viser feilen i motorens kontrollenhet (hvis aktuelt), (see 10.4 Feilkoder).
Error code accupack	Viser feilen i batteripakken (hvis aktuelt), (see 10.4 Feilkoder)(see 10.4 Feilkoder).

5.6.3 Lever calibration (spakkalibrering)

Velg denne menyen for å kalibrere spakene på fjernkontrollen (see 5.3.3 Kalibrering).

5.6.4 Innstillingsmeny

Standardinnstillingene er stilt inn av Hoeflon. Du kan endre noen av innstillingene om nødvendig.

Åpne innstillingsmenyen

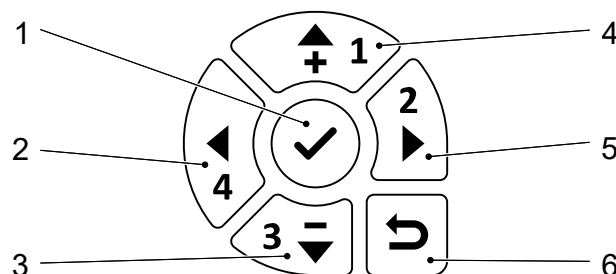

- | | |
|------------------------|--------------------------------|
| 1. Bekreft / åpne meny | 4. Opp |
| 2. Venstre | 5. Høyre |
| 3. Ned | 6. Gå tilbake til forrige meny |

1. Start fjernkontrollen.
2. Trykk **Bekreft**-knappen (1) for å åpne bildet *Menu* (meny).

3. Kontroller at pilen i visningen peker mot *Innstillinger*.

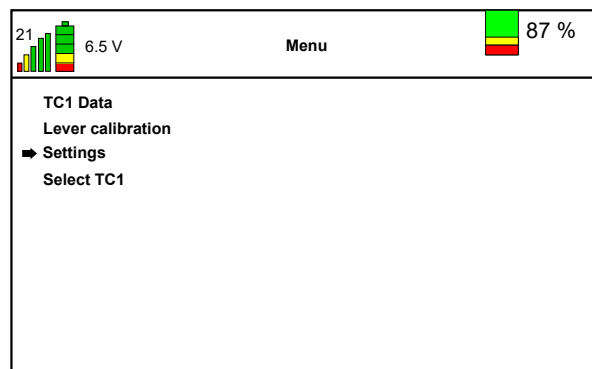

- Trykk **Pil opp** eller **Pil ned** for å flytte pilen på skjermen til den peker mot *Innstillinger*.

4. Trykk **Bekreft**-knappen (1) for å åpne *Innstillinger*-menyen.

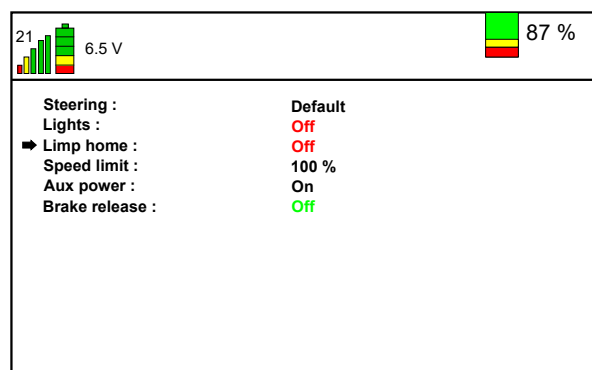

5. Velg innstillingen du vil endre.



Innstilling	Beskrivelse						
Steering (styring)	Veksler mellom styringsmodusene «Default» (standard) og «Tank» (panservogn) (see 8.1 Slik flytter du beltevognen).						
Lights (lys)	Veksler mellom at arbeidslysene på beltevognen er «ON» (PÅ), «OFF» (AV) eller «AUTO» (automatiske).  Merk! I stillingen «AUTO» slås lampene AV når beltevognen stoppes. Lysene tennes når du kjører.						
Limp home (sakte hjem)	Slå «Limp home» på for å kjøre beltevognen sakte til et trygt sted eller en ladestasjon hvis batteriene er nesten tomme.  Advarsel Ikke bruk «Limp home» av noen som helst annen grunn. Ikke utfør noe arbeid med «Limp home». Det vil ødelegge batteriene.						
Speed limit (fartsgrense)	Senk fartsgrensen slik at du har mer nøyaktig kontroll over beltevognen.						
Aux power (hjelpstrøm)	Hjelpestrøm gir elektrisk kraft til sakseløfteren. <table border="1" data-bbox="395 972 1437 1111"> <tbody> <tr> <td>PÅ</td> <td>Hjelpestrømmen er alltid ON (på).</td> </tr> <tr> <td>AUTO</td> <td>Hjelpestrømmen er ON (på) når det er nødvendig.</td> </tr> <tr> <td>AV</td> <td>Hjelpestrømmen er OFF (av).</td> </tr> </tbody> </table>	PÅ	Hjelpestrømmen er alltid ON (på).	AUTO	Hjelpestrømmen er ON (på) når det er nødvendig.	AV	Hjelpestrømmen er OFF (av).
PÅ	Hjelpestrømmen er alltid ON (på).						
AUTO	Hjelpestrømmen er ON (på) når det er nødvendig.						
AV	Hjelpestrømmen er OFF (av).						
Brake release (frigjør bremsene)	Frigjør bremsene hvis beltevognen har havarert og må slepes i sikkerhet.  Forsiktig Ikke kjør raskere enn 15 km/t når du sleper beltevognen med frigjorte bremseser.						

5.6.5 Velg en beltevogn

Du kan velge alle beltevogner som er innenfor rekkevidden til RC6.



Merk!

Du må først koble fra den gjeldende beltevognen.

Kontroller at beltevognen du vil koble til er PÅ.

Åpne menyen Select TC1 (velg TC1)

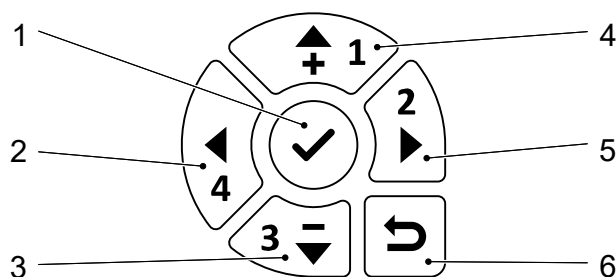

- | | |
|------------------------|--------------------------------|
| 1. Bekreft / åpne meny | 4. Opp |
| 2. Venstre | 5. Høyre |
| 3. Ned | 6. Gå tilbake til forrige meny |

1. Start fjernkontrollen.
2. Trykk **Bekreft**-knappen (1) for å åpne bildet *Menu* (meny).

3. Kontroller at pilen i visningen peker mot *Select TC1* (velg TC1).

- Trykk **Pil opp** eller **Pil ned** for å flytte pilen på skjermen til den peker mot *Select TC1*.

4. Trykk **Bekreft**-knappen (1) for å åpne menyen for å *velge TC1-menyen*.

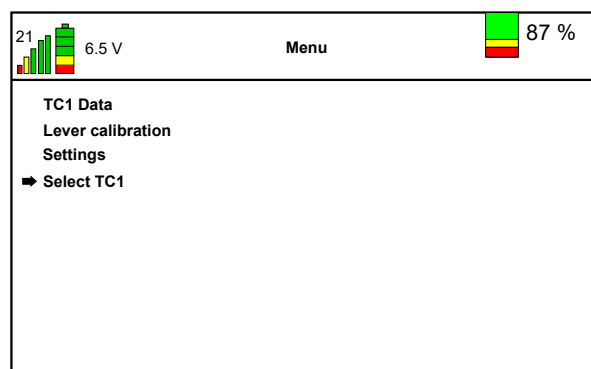

5. Velg beltevognen du vil koble til.

- Trykk **Pil opp** eller **Pil ned** for å flytte pilen på skjermen til den peker mot beltevognen du vil koble til.

6. Trykk på **Bekreft**-knappen (1) for å koble til beltevognen.

7. Trykk på knappen **Gå tilbake til forrige meny** for å gå tilbake til *Menu* (meny).

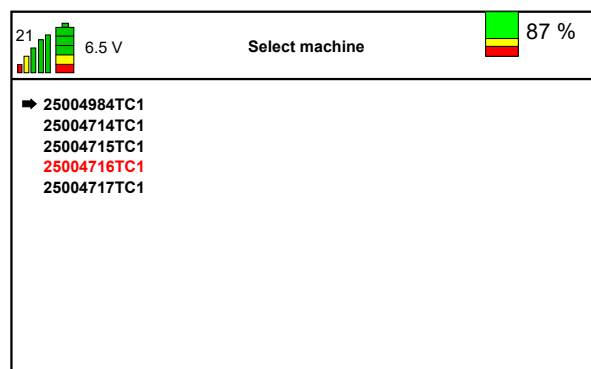

Merk!

Beltevognen som er merket med **rødt**, er beltevognen du valgte sist.

5.7 Skifte ut og lade batteriet i fjernkontrollen

1. Skyv inn de to klipsene (1) på fjernkontrollen ved siden av batteriet (2).
2. Fjern det utladde batteriet (2) fra fjernkontrollen.
3. Skyv det ladde batteriet på plass.
 - De to klipsene på plass, lytt etter begge «klikkene».

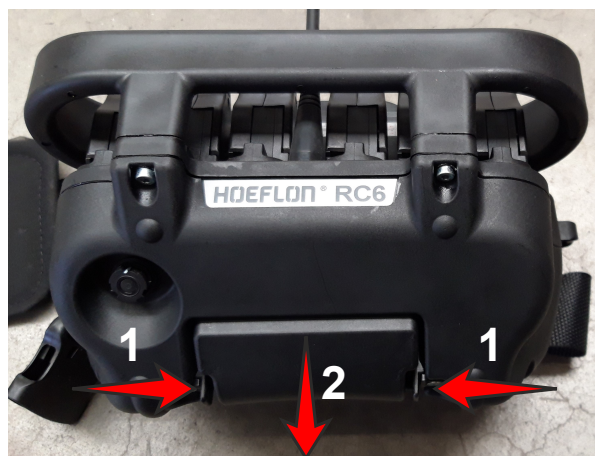

4. Drei håndtaket og åpne dekselet foran på belteevnen.
5. Sett det utladde batteriet i batteriladeren.
 - Batteriet lades bare når hovedbryteren er i posisjon 1.
6. Start fjernkontrollen og opprett kontakt med belteevnen igjen.

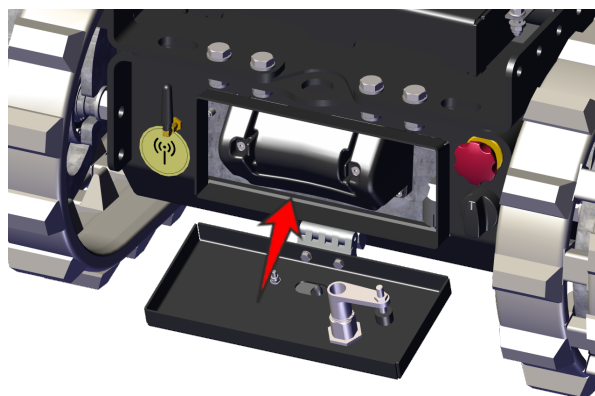

Batteriladeren har et display som gir informasjon om batteriladeren og batteriet.

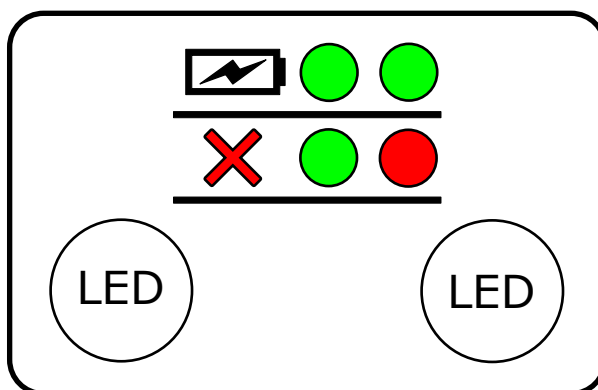

Venstre LED		Høyre LED	
Laderstatus og feil		Batteristatus	
Blinker kort grønt hvert 2. sekund	Strømforsyningen er tilkoblet	AV	Batteri ikke tilkoblet
Kontinuerlig rødt	Feil	Lyser fast grønt	Batteri fulladet
		Blinker grønt	Lading
		Kontinuerlig rødt	Feil i batteriet

6.

Pleie av batteripakken

6.1 Innledning

Batteripakken eller laderen må ikke åpnes eller demonteres.

Lad batteripakken til slutt hver dag. Dette holder batteriet i god stand.

Kontroller at nødstoppeknappen er UTE.



Forsiktig

Bruk aldri nødstoppeknappen til å stoppe beltevognen under normal drift.

BARE bruk nødstoppeknappen i nødstilfeller.

Tilbakestill nødstoppeknappen når det er sikkert å gjøre det.

Når beltevognens nøkkelbryter er AV, lades batteripakken som normalt.

Hvis beltevognens nøkkelbryter er PÅ:

- Mesteparten av ladingen går til driften av beltevognen.
- Batteripakken vil fortsette å lade.
- Lavere ladeeffektivitet.
- Lengre ladetid.

Sørg for at batteriet fullades en gang i uken. Dette maksimerer batteriytelsen.

6.2 Skifte batteripakke



Forsiktig

Ikke lad beltevognen i regnvær. De elektriske komponentene har ingen beskyttelse mot regn når dekslet er åpent.



Merk!

Ladeegenskapene til batteripakken endrer seg ved forskjellige temperaturer.

1. Stopp beltevognen.
2. Bruk ladekabelen i fronten av beltevognen.
 - Drei håndtaket og åpne dekselet foran på beltevognen.
 - Rull kabelen helt ut før du lader.
3. Kontroller at ladekabelstøpslene er rene og tørre.
4. Koble støpset til strømmettet.
 - Ladingen starter automatisk.
5. Start fjernkontrollen og se på startskjermen.
 - Ladestatusen vises i øvre høyre hjørne, (see 5.4 Skjerm).
6. Når beltevognen er ladet:
 - a. Koble ladekabelen fra strømmettet.
 - b. Rull ladekabelen helt tilbake i oppbevaringen i TC1.

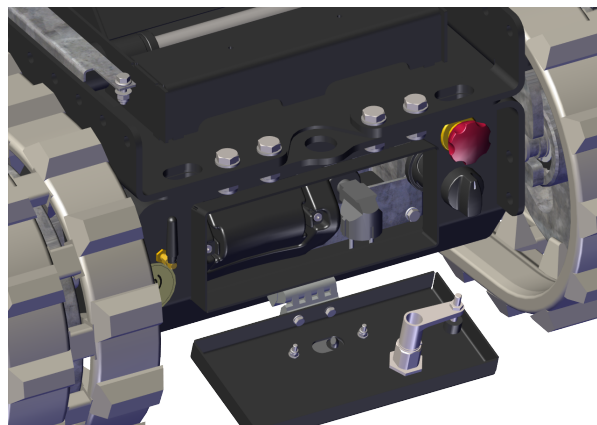

7.

Installasjon

7.1 Daglig inspeksjon (inspeksjon før bruk)

1. Kontroller at beltevognen er AV.
2. Trekk ut nøkkelen.
3. Utfør en visuell inspeksjon av beltevognen. Sørg for at:
 - det ikke finnes løse forbindelser
 - det ikke er skade
 - alle mutre og bolter er på plass og godt festet
 - alle løse deler er riktig sikret
4. Inspiser spenningen og tilstanden til beltene visuelt.
 - Snakk med din Hoeflon-forhandler dersom et belte er for stramt eller for løst. Ikke fortsett å jobbe.
 - Snakk med din Hoeflon-forhandler dersom et belte er ødelagt. Ikke fortsett å jobbe.
5. Sørg for at:
 - at spakene går automatisk tilbake til midtposisjonen
 - nødstopknappen fungerer riktig
 - alle roterende og bevegelige deler er uten slitasje eller skade
6. Snakk med din Hoeflon-forhandler hvis du skulle oppdage
 - skader
 - lekkasjer
 - slitte deler
 - ødelagte deler
7. Start beltevognen (see 7.2.1 Starte beltevognen).

7.2 Slik starter og stopper du beltevognen

7.2.1 Starte beltevognen

- Sørg for at:
 - alle nødstopknapper er trukket ut
 - ladekabelen er rullet opp på lagringsplassen
 - alle spakene på fjernkontrollen er i midtposisjonen Hvis én eller flere spaker ikke er i midtposisjonen, kan ikke fjernkontrollen kommunisere med beltevognen.
- Bruk nøkkelbryteren til å starte beltevognen.
- Start fjernkontrollen med knappen **On/off**.
- Koble fjernkontrollen til beltevognen med knappen **Koble fjernkontrollen til beltevognen**.



Merk!

Lampene på en beltevogn blinker flere ganger når du har koblet til en fjernkontroll.

7.2.2 Slik stanser du beltevognen



Forsiktig

Bruk aldri nødstopknappen til å stoppe beltevognen under normal drift.

BARE bruk nødstopknappen i nødstilfeller.

Tilbakestill nødstopknappen når det er sikkert å gjøre det.

- Kontroller at beltevognen er i en trygg og stabil posisjon.
- Stopp fjernkontrollen.
 - Bruk på/av-knappen på fjernkontrollen.
- Stopp beltevognen.
 - Vri nøkkelen til i posisjon **0**.

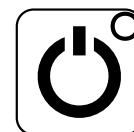

Merk!

Hvis du kobler fra fjernkontrollen uten å stoppe beltevognen, blinker lysene på beltevognen hvert femte sekund.

- Koble beltevognen til strømmettet hvis det er nødvendig å lade batteriene.

7.3 Installering av stolpene

1. Skyv inn spaken i den firkantede braketten for å frigjøre stolpen.

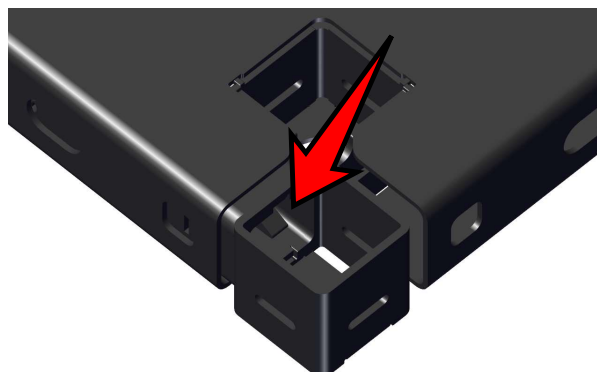

2. Trekk stolpen ut av trekkvognen.

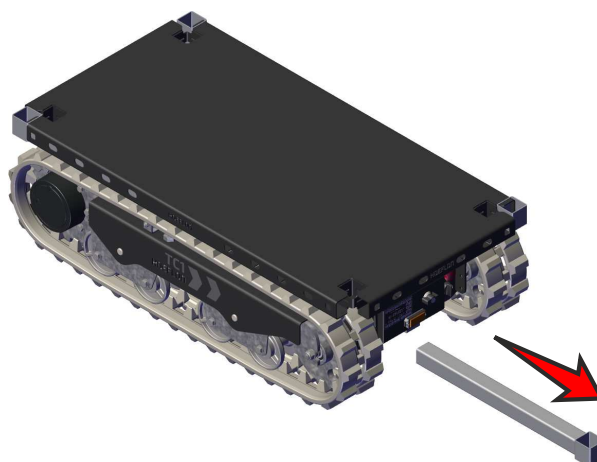

3. Drei stolpen slik at den er vertikal.
4. Sett stolpen i hullet på toppen av bæreplattformen.
5. Utfør trinn 1 til 4 igjen med de andre stolpene.

Oppbevar stolpene på plassen sin i bæreplattformen når de ikke er i bruk.

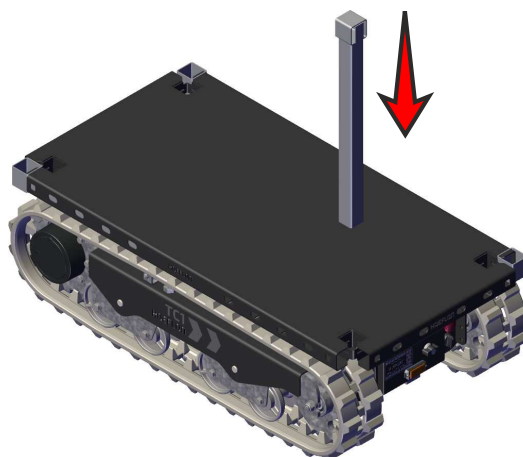

Merk!

Kontroller at åpningen i braketten vender OPP når du legger stolpene på plass.

8.

Drift

8.1 Slik flytter du beltevognen

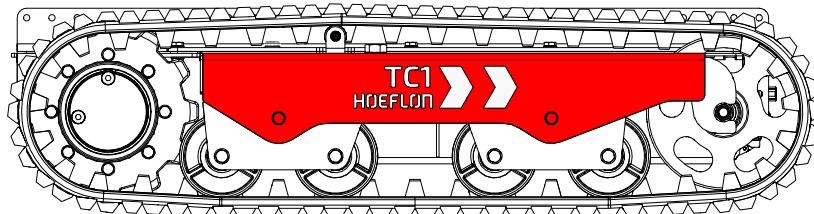

Merk!

De hvite pilene viser kjøretretningen.

1. Start beltevognen (see 7.2.1 Starte beltevognen).
2. Koble til fjernkontrollen (see 5.5 Koble til beltevognen)

8.1.1 Identifiser kjøremodusen



Merk!

Kontroller at det er trygt å kjøre beltevognen i den retningen du styrer den.

Flytt det venstre håndtaket litt.

- Hvis beltevognen går rett forover eller bakover – er du i STANDARD-modus
- Hvis belteholderen svinger – er du i TANK-modus

8.1.2 Slik bruker du kontrollene i standardmodus

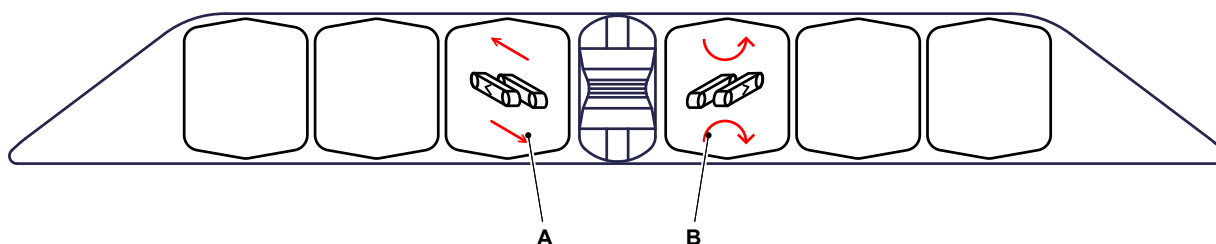

1. Bruk spak A for å kjøre beltevognen forover eller bakover i en rett linje.
 - Slipp spak A for å stoppe beltevognen.
2. Bruk spak B for å få beltevognen til å svinge.
 - Slipp spak B for å hindre at beltevognen svinger.



Merk!

Spakene går automatisk tilbake til midtposisjonen.

8.1.3 Slik bruker du kontrollene i «Tank»-modus

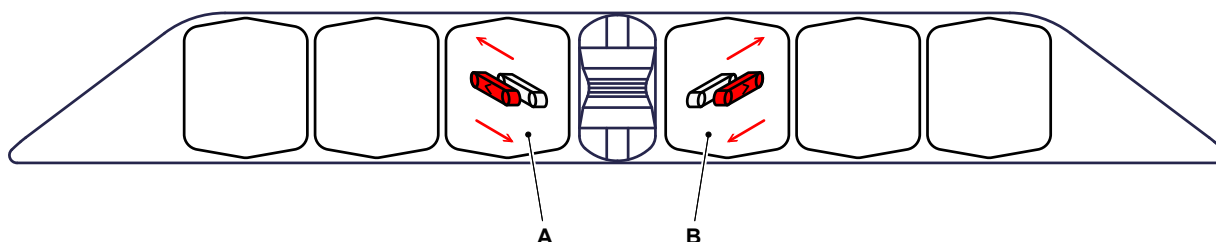

1. Betjen spakene A og B forover eller bakover på fjernkontrollen samtidig for å kjøre på rett linje.
2. Bruk en av de to spakene for å endre retning.
3. Slipp spakene for å stoppe beltevognen.
 - Spakene går automatisk tilbake til midtposisjonen.

8.2 Maksimale helningsvinkler under flytting av beltevognen uten last



Forsiktig

Verdiene som er angitt i tabellen gjelder bare for en beltevogn uten last.

Se vedlegget for maksimalt tillatte vinkler for en beltevogn med last.

Kjøreretning	Maksimal helningsvinkel
Forover	45°
Bakover	45°
Sidelengs	40°

**Advarsel**

Kjør sakte for å hindre at beltevognen tipper når du kjører i en helling (f.eks. opp lasteramper og opp på en transportvogn):

Hvis du bruker nødstoppen mens du kjører i en helling, kan beltevognen tippe.

8.3 Sleping av last

Beltevognen har en maksimal slepekapasitet på ± 1100 kgf.

Denne slepekapasiteten er imidlertid begrenset av:

- overflaten der beltevognen kjører (den kan skli)
- lasten på beltevognen (økt trykk mot underlaget)

To slepeøyne er plassert i begge ender av beltevognen.

Fest en stropp med riktig klassifisering til ett slepeøye (eller begge) når du vil slepe en last. Ikke fest lasten direkte til slepeøynene.

Slep bare en last på et flatt underlag.

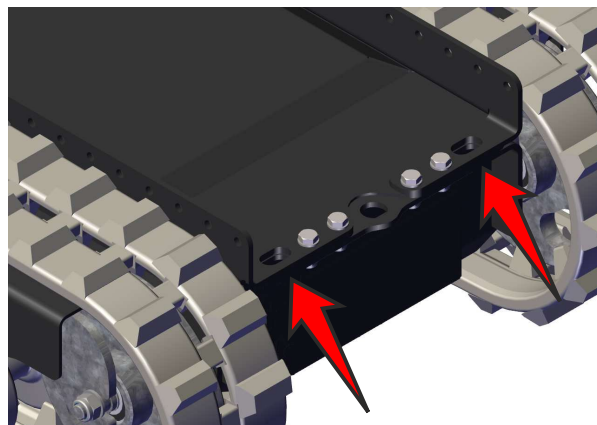
**Advarsel**

Sørg for at lasten som slepes vil stopper uten hjelp utenfra. Belteholderen har ikke tilstrekkelig bremsekapasitet.

**Merk!**

Motorene justeres automatisk slik at de ikke blir for varme.

9.

Vedlikehold

9.1 Innledning

Vedlikeholdsintervallene og -aktivitetene vises i vedlikeholdsplanen. Smørepunktene og intervallene er vist i smøretabellen.

Følg disse instruksjonene, og sørg for at utstyret er i god stand.

Uvanlige lyder eller vibrasjoner kan indikere en defekt i beltevognen. Snakk med din Hoeflon-forhandler umiddelbart og planlegg service.

9.2 Vedlikeholdsarbeid

Risikoen for ulykker øker under vedlikehold, rengjøring og service. La din Hoeflon-forhandler utføre vedlikehold på beltevognen.

Smøreplanene og vedlikeholdsplanene viser alt vedlikeholdsarbeid og intervaller. Sørg for at du gjør vedlikeholdet i tide.

I Nederland angir et klistremerke datoen for når neste inspeksjon er nødvendig.

Kontakt lokale myndigheter for regler og retningslinjer for inspeksjon av Hoeflon TC1.



9.2.1 Første gangs bruk

Sørg for at du utfører den daglige inspeksjonen før du bruker beltevognen for første gang.

9.2.2 Planlagt service

1. Den første planlagte servicen skal utføres etter 2 uker eller 50 driftstimer. Avhengig av hva som kommer først.
2. Deretter utføres service på beltevognen hvert år eller hver 250. driftstime. Avhengig av hva som kommer først.
3. Planlagt service og inspeksjoner må utføres av din Hoeflon-forhandler.

9.3 Sikkerhet under vedlikeholdet

Overhold forholdsreglene for sikkert vedlikehold når du utfører vedlikehold på beltevognen.

Hvis du ikke følger disse forholdsreglene, kan du skade utstyret eller skade deg selv eller noen andre.

Sørg for å følge alle gjeldende lovbestemmelser før vedlikeholdsarbeidet, spesielt kravene nedfelt i HMS-reglene.

Sikkerheten din og den til andre er det viktigste under vedlikeholdet av utstyret.

Hvis du ikke følger sikkerhetsreglene i dette kapittelet, kan du skade maskinen, skade eller drepe noen.

- Når du utfører vedlikeholdsarbeid på beltevognen, sørg for at:
 - beltevognen er stanset
 - nøkkelen er fjernet fra bryteren
- Ikke røyk under vedlikeholdsarbeidet.
- Ikke bruk ringer, klokker og smykker mens du utfører vedlikeholdsarbeid.
- Bind tilbake langt hår slik at det ikke kan sette seg fast i utstyr.
- Ikke bruk løse eller hengende klær.
- Hold deg unna varme overflater.
- Bruk kun godkjente ikke-brennbare rengjøringsmidler.
- Fjern aldri advarselsklistremerker.
- Følg alle advarsler og sikkerhetsforholdsregler på maskinen og i brukermanualene.
- Sørg for at kun godkjent personale er i nærheten av beltevognen under reparasjons- og vedlikeholdsarbeid.
- Bruk riktig personlig verneutstyr, verneklær, hansker og vernebriller når du utfører vedlikehold.



9.4 Vedlikeholdsplan

Vedlikeholdsplanen angir hvilket vedlikehold må utføres og med hvilke intervall.

9.4.1 Generelt

Beskrivelse av vedlikehold	Handling	Intervall i timer (o = produsent/forhandler, ● = eier)							
		Daglig	De første 50 timene	50	100	250	500	1000	4000
Maskin	Rengjør		●	●					
Sikkerhetsenheter	Inspiser	●	●						
Kontroller spaker	Inspiser	●	●						
Tilstand og tilstedeværelse av piktogrammer	Inspiser	●	●			o			
Mekaniske komponenter	Inspiser	●	●						

9.4.2 Belteføringsunderstellet

Beskrivelse av vedlikehold	Handling	Intervall i timer (o = produsent/forhandler, ● = eier)							
		Daglig	De første 50 timene	50	100	250	500	1000	4000
Spenningen til belteføringene	Inspiser			●					
Friksjonsskive	Utskifting (TBD)								
Bremsefjær	Erstatt	Hver 100 000 aktivering							

9.4.3 Elektrisk system

Beskrivelse av vedlikehold	Handling	Intervall i timer (o = produsent/forhandler, ● = eier)							
		Daglig	De første 50 timene	50	100	250	500	1000	4000
Nødstop og sensorer	Inspiser	●							
Kabling	Inspiser					o			
Ledningskontakter	Inspiser					o			
Spenning	Inspiser					o			

9.5 Hver 50. time

9.5.1 Inspiser beltestrammingen

Strammingen av beltene justeres automatisk.

Snakk med din Hoeflon-forhandler dersom et belte er for løst.

10.

Feilsøking

10.1 Fjernkontrollen kan ikke kommunisere med beltevognen

10.1.1 LED-en blinker ikke

Det er et problem med RC6.

1. Kontroller at alle spakene er midtposisjonen.
2. Kalibrer RC6 dersom alle spakene er i midtposisjonen (see 5.3.3 Kalibrering)
3. Foreta en inspeksjon av **Koble til**-knappen (A).
4. Snakk med Hoeflon-forhandleren dersom du fortsatt ikke kan koble deg til.

10.1.2 LED-en slutter å blinke og slås AV

Det er et problem med beltevognen. Snakk med din Hoeflon-forhandler. Ikke fortsett å jobbe.

10.2 Beltevognen starter ikke

Hvis beltevognen ikke starter, kontroller at:

1. Batteriet er ladet til minst 30 % (see 10.3 Batteriet er helt utladet),
2. Det er ingen utløste sikringer (see 10.5.1 Skifte ut en ødelagt sikring eller relé),
3. Den røde bryteren (A) er PÅ.

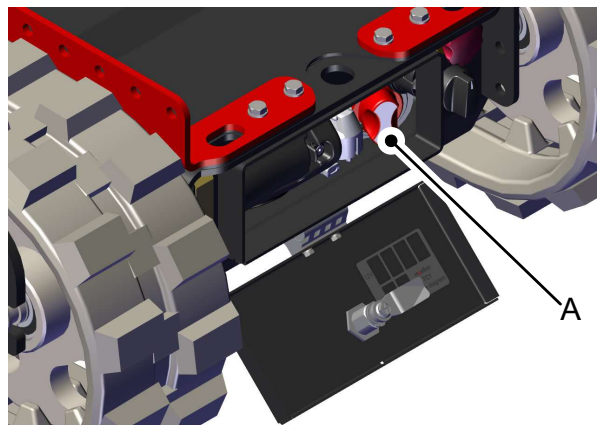

10.3 Batteriet er helt utladet

Hvis batteriet er helt utladet.

1. Koble beltevognen til lader.
2. Vri nøkkelen i posisjon **0**.
 - Ladingen starter etter ett minutt.
3. La beltevognen lade til den har minst 30 % lading (see 5.4 Skjerm).

**Merk!**

Bruk nøkkelbryteren til å starte beltevognen. Nå kan du overvåke ladetilstanden (State of Charge, SoC).

**Merk!**

Det anbefales at batteriet lades helt opp før du starter arbeidet.

10.4 Feilkoder

**Advarsel**

Stopp arbeidet og flytt beltevognen til en sikker posisjon hvis det vises en feil på displayet.
Snakk med din Hoeflon-forhandler.

**Merk!**

Hvis det vises en advarsel på displayet, må du rette feilen før du kan fortsette(see 5. Fjernkontroll).

10.5 Sikringer og releer

**Merk!**

Finn bestandig årsaken til den ødelagte sikringen først.
Reparer eller bytt den ødelagte delen før du skifter sikringen.

**Advarsel**

Skift bestandig ut sikringen med en sikring med samme verdi.

10.5.1 Skifte ut en ødelagt sikring eller relé

1. Stopp beltevoggen og fjern nøkkelen.
2. Kontroller at beltevoggen ikke er koblet til laderen.
3. Åpne luken foran på beltevoggen.
4. Vri den røde bryteren (A) 90° mot urviseren.

Batteriet er nå koblet fra.

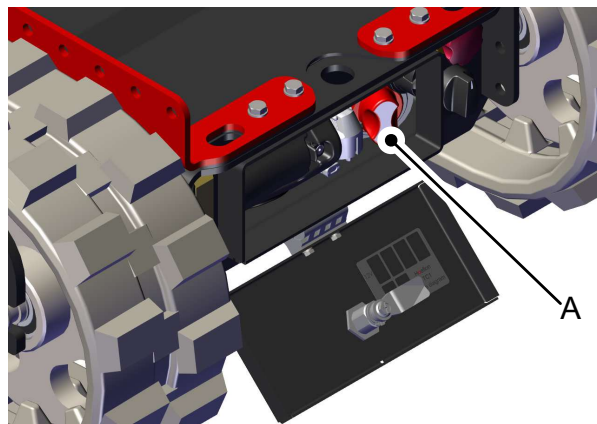

5. Fjern dekslet på sikringsboksen.
 - B. Sikringsboks – 12 V
 - C. Sikringsboks – 48 V
6. Skift ut den ødelagte sikringen eller releet.

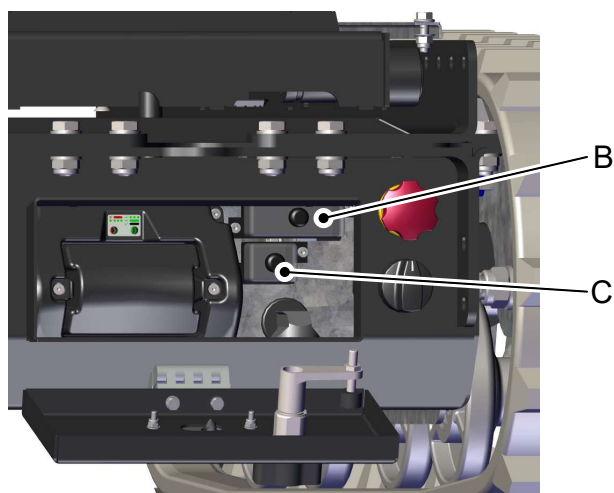

Merk!

Skift ut sikringen med en sikring med samme verdi.

7. Lukk dekslet på sikringsboksen.
8. Drei den røde bryteren (A) 90° med urviseren for å koble til batteriet igjen.
9. Lukk dekselet over rommet.

10.5.2 Sikringer

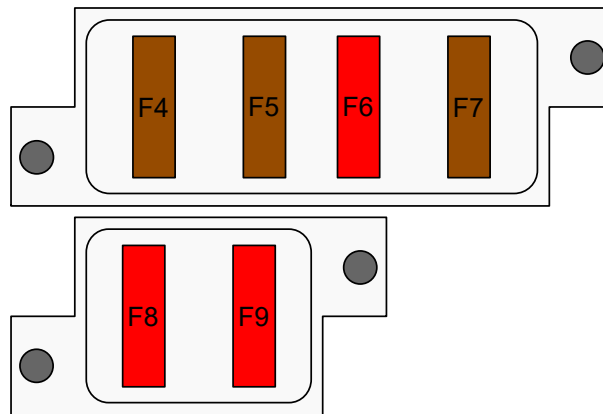

12 V kurs

Sikring	Strømstyrke	Beskyttelsesfunksjon
F4	5 A	Batterilader for fjernkontroll
F5	5 A	Gateway 1-mottaker (fjernkontroll)
F6	10 A	12 V strøm til hjelpekontakt
F7	5 A	Lights (lys)

48 V kurs

Sikring	Strømstyrke	Beskyttelsesfunksjon
F8	10 A	Strømforsyning til DC-DC-omformeren
F9	10 A	Strømforsyning fra nøkkelbryteren til motorens kontrollenhet

11.

Transport og oppbevaring

11.1 Transport av en beltevogn

11.1.1 Sette beltevognen på transportkjøretøyet



Forsiktig

Kontroller at transportkjøretøyet:

- er klassifisert for å transportere den fulle vekten av beltevognen (see 1.4 Typeskilt)
- er stor nok til å ha plass til beltevognen (see 3.1 Dimensjoner)

Bruk lasteramper for å flytte beltevognen opp på transportkjøretøyet.

Kontroller at lasterampene:

- kan bære beltevognens fulle vekt (see 3.3.1 Grunnleggende data)
- er lange nok til at vinkelen med horisontalplanet er mindre enn maksimal tillatt helling (see 3.3.2 Kjøreforhold).



Forsiktig

Bruk sakte hastighet når du kjører opp eller ned en rampe eller bakke.



Merk!

Bruk en assistent når du flytter en beltevogn opp en rampe.

11.1.2 Sikre beltevognen for transport



Merk!

Du må ikke overbelaste brakettene. Dette vil skade beltevognen.

Punkt	Maksimal last på festepunkt
Surrepunkter på understellet	500 kg per øye

Sett beltene til beltevognen direkte på lasteplanet til transportkjøretøyet.

11.2 Slik løfter du beltevognen

Hvert hjørne av plattformen har en løftebrakett.



Merk!

Bruk et løfteåk når du løfter beltevognen. Fest to stropper til begge ender av løfteåket. Kontroller at stroppene har riktig kapasitet.

Fest en stopp til braketten i hvert hjørne av beltevognen.

Kontroller at beltevognen henger horisontalt.

11.3 Sette beltevognen til oppbevaring

1. Rengjør beltevognen grundig.
2. Reparer all skadet lakk.
3. Påfør et tynt lag med fett på de delene som kan ruste.
4. Hold beltevognen på et tørt og kjølig område med god luftstrøm.
5. Hold batteriladeren koblet til strømnettet.
 - Batteriene lades.
 - Batteriene vil ikke skades hvis de blir stående i laderen i lengre tid.
6. Pass på at bare godkjente personer får adgang til lagringsområdet.
7. Påse at beltevognen ikke kan startes av uautoriserte personer.
8. Dekk til beltevognen med en presenning.
 - Hold en seksjon løftet fra bakken for å muliggjøre ventilasjon.

11.3.1 Sette beltevognen til oppbevaring uten en ladeenhet

Hvis beltevognen settes til oppbevaring uten en ladeenhet i nærheten, må du kontrollere batterispenningen ukentlig.



Merk!

Kontroller at SOC er over 30 %.
Lad batteriet hvis SOC er under 30 %.

**Merk!**

Hvis det ikke er mulig å inspisere batteriet hver uke, MÅ du koble fra batteriet.

1. Stopp beltevognen og fjern nøkkelen.
2. Kontroller at beltevognen ikke er koblet til laderen.
3. Åpne luken foran på beltevognen.
4. Vri den røde bryteren (A) 90° mot urviseren.

Batteriet er nå koblet fra.

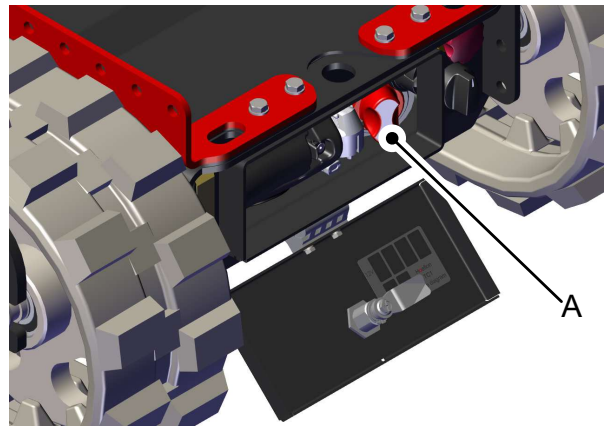

Lad batteriet helt etter en lang oppbevaringsperiode. Dette nullstiller og kalibrerer SOC.

12.

Avhending

12.1 Kassering av beltevognen

Lever beltevognen tilbake til Hoeflon-forhandleren når den ikke lenger skal brukes.

12.2 Avfallshåndtering



Merk!

Se lokale forskrifter når du kaster avfall.

Feil avfallshåndtering er skadelig for miljøet.

Miljøskadelig avfall inkluderer, men er ikke begrenset til:

- batterier
- smørefett

Vedlegg

13.1 Maksimale helningsvinkler



Merk!

Sørg for at tyngdepunktet på lasten er innenfor 100 mm fra midten av TC1.



Merk!

Disse tabellene er bare gyldige på stabile og harde overflater.



Forsiktig

Bruk LAVT gir når du beveger deg opp eller ned en helling, (see 5.2 Knapper).

13.1.1 Til siden

		Load COG height (mm)																					
		0	50	100	150	200	250	300	350	400	450	500	550	600	650	700	750	800	850	900	950	1000	
Load (KG)	0	39	39	39	39	39	39	39	39	39	39	39	39	39	39	39	39	39	39	39	39	39	
	50	36	35	35	34	33	33	32	32	31	30	30	29	29	28	28	27	27	27	26	26	25	
	100	34	33	32	31	30	29	28	27	26	25	25	24	23	22	22	21	20	20	19	19	18	
	150	32	31	29	28	27	26	25	24	23	22	21	20	19	18	18	17	16	15	15	14	14	
	200	31	29	28	26	25	24	22	21	20	19	18	17	16	15	15	14	13	12	12	11	11	
	250	30	28	26	25	23	22	20	19	18	17	16	15	14	13	13	12	11	10	10	9	8	
	300	29	27	25	23	22	20	19	18	17	16	14	13	12	11	10	9	9	8	7	7	7	
	350	28	26	24	22	21	19	18	17	15	14	13	12	11	10	10	9	8	7	7	6	5	
	400	27	25	23	21	20	18	17	16	14	13	12	11	10	9	9	8	7	6	6	5	4	
	450	27	24	22	21	19	17	16	15	14	12	11	10	9	8	8	7	6	5	5	4	3	
	500	26	24	22	20	18	17	15	14	13	12	11	10	9	8	7	6	5	5	4	3	3	
	550	26	23	21	19	18	16	15	13	12	11	10	9	8	7	6	5	5	4	3	3	2	
	600	25	23	21	19	17	16	14	13	12	10	9	8	7	7	6	5	4	3	3	2	2	
	650	25	23	20	19	17	15	14	12	11	10	9	8	7	6	5	4	4	3	2	2	1	
	700	25	22	20	18	16	15	13	12	11	10	8	7	6	5	4	3	3	2	2	1	1	
	750	24	22	20	18	16	14	13	12	10	9	8	7	6	5	4	4	3	2	2	1	0	
	800	24	22	19	18	16	14	13	11	10	9	8	7	6	5	4	3	3	2	1	1	0	
850	24	21	19	17	15	14	12	11	10	9	7	6	5	5	4	3	2	2	1	0	0		
900	24	21	19	17	15	14	12	11	9	8	7	6	5	4	4	3	2	1	1	0	0		
950	24	21	19	17	15	13	12	10	9	8	7	6	5	4	3	2	2	1	0	0	0		
1000	23	21	19	17	15	13	12	10	9	8	7	6	5	4	3	2	2	1	0	0	0		

13.1.2 Forover og bakover

		Load COG height (mm)																				
		0	50	100	150	200	250	300	350	400	450	500	550	600	650	700	750	800	850	900	950	1000
Load (KG)	0	47	47	47	47	47	47	47	47	47	47	47	47	47	47	47	47	47	47	47	47	
	50	45	44	44	43	43	42	42	41	41	40	40	39	38	38	38	37	37	36	36	35	35
	100	43	42	41	40	39	38	37	36	36	35	34	33	32	32	31	30	29	29	28	27	27
	150	41	40	39	38	36	35	34	33	32	31	30	29	28	27	26	25	25	24	23	22	21
	200	40	39	37	36	34	33	32	30	29	28	27	26	25	24	23	22	21	20	19	19	18
	250	39	37	36	34	33	31	30	28	27	26	25	23	22	21	20	19	18	17	17	16	15
	300	38	36	34	33	31	30	28	27	25	24	23	21	20	19	18	17	16	15	15	14	13
	350	37	35	33	32	30	28	27	25	24	22	21	20	19	18	17	16	15	14	13	12	11
	400	37	35	33	31	29	27	26	24	23	21	20	19	17	16	15	14	13	12	11	11	10
	450	36	34	32	30	28	26	25	23	21	20	19	18	16	15	14	13	12	11	10	9	9
	500	36	33	31	29	27	25	24	22	21	19	18	17	15	14	13	12	11	10	9	8	8
	550	35	33	31	29	27	25	23	21	20	18	17	16	15	13	12	11	10	9	8	8	7
	600	35	32	30	28	26	24	22	21	19	18	16	15	14	13	12	11	10	9	8	7	6
	650	34	32	30	27	25	24	22	20	19	17	16	14	13	12	11	10	9	8	7	6	5
	700	34	32	29	27	25	23	21	20	18	17	15	14	13	11	10	9	8	7	7	6	5
	750	34	31	29	27	25	23	21	19	18	16	15	13	12	11	10	9	8	7	6	5	4
	800	34	31	29	26	24	22	20	19	17	16	14	13	12	11	9	8	7	7	6	5	4
	850	33	31	28	26	24	22	20	18	17	15	14	13	11	10	9	8	7	6	5	4	4
	900	33	30	28	26	23	21	20	18	16	15	13	12	11	10	9	8	7	6	5	4	3
	950	33	30	28	25	23	21	19	18	16	15	13	12	11	9	8	7	6	5	5	4	3
1000	33	30	27	25	23	21	19	17	16	14	13	12	10	9	8	7	6	5	4	3	3	